

ArCADia- ARCHITEKTURA

Podręcznik do programu ArCADia-
ARCHITEKTURA

Spis treści

Spis treści

Spis treści

SPIS TREŚCI	2
WPROWADZENIE	9
OPIS PROGRAMU	10
PRACA W MODULE BRANŻOWYM	11
WERSJE PROGRAMU	12
OPIS ELEMENTÓW PROGRAMU	13
OPCJE	19
OPCJE	20
EDYTOR BIBLIOTEKI MATERIAŁÓW	22
SPŁASZCZ DOKUMENT	24
NAPRAW DOKUMENT	25
PODSTAWY DZIAŁANIA PROGRAMU	26
MENADŻER PROJEKTU	27
WIDOKI	35
<i>Rzut</i>	35
<i>Przekrój</i>	37
<i>Podgląd 3D</i>	38
BUDYNKI	46
TEREN	47
<i>Wprowadzanie punktów wysokościowych</i>	49
<i>Wprowadzanie Linii wysokościowych</i>	50
WSTAWIANIE OBIEKTÓW ARCHITEKTONICZNYCH	52
<i>Pasek wstawiania</i>	52
<i>Dodatkowe opcje wstawiania</i>	52
PRACA ZE STYLAMI	58
PISAKI	60
CZCIONKI	61
KONDYGNACJE	62
KONDYGNACJE	63
<i>Wprowadzanie kondygnacji</i>	63
<i>NOWA KONDYGNACJA POWYŻEJ</i>	65
<i>Wyświetlanie kondygnacji</i>	66
<i>Przełączenie kondygnacji</i>	66
<i>Usuwanie kondygnacji</i>	67
<i>Opis kondygnacji</i>	67
POMIESZCZENIA	68
ŚCIANY	70

Spis treści

ŚCIANY	71
<i>Wprowadzanie ścian warstwowych</i>	71
<i>Rysowanie ścian łukowych</i>	74
<i>Rysowanie ścian prostokątem</i>	77
<i>Edycja ścian</i>	77
ŚCIANY WIRTUALNE.....	79
<i>Wprowadzanie ścian wirtualnych</i>	79
PRZEKSZTAŁCANIE LINII W ŚCIANĘ	80
PRZEKSZTAŁĆ LINIĘ W ŚCIANĘ WIRTUALNĄ	81
STOLARKA OKIENNA I DRZWIOWA.....	82
OKNA.....	83
<i>Wprowadzanie okien</i>	83
<i>Edycja okien</i>	85
DRZWI	86
<i>Wprowadzanie drzwi</i>	86
<i>Edycja drzwi</i>	88
DRZWI I OKNA SPECJALNE.....	89
<i>Wprowadzanie</i>	89
<i>Edycja</i>	91
OTWORY W ŚCIANACH	92
OTWORY I WNĘKI W ŚCIANIE.....	93
<i>Wprowadzanie</i>	93
<i>Edycja</i>	95
SŁUPY	96
WPROWADZANIE SŁUPÓW	97
EDYCJA SŁUPÓW.....	99
KOMINY I SZACHTY KOMINOWE	100
KOMINY	101
<i>Wprowadzanie kominów</i>	101
<i>Edycja kominów</i>	102
SZACHTY KOMINOWE	103
<i>Wprowadzanie szachtów kominowych</i>	103
<i>Edycja szachtów kominowych</i>	104
KANAŁY KOMINOWE.....	105
<i>Wprowadzane kanałów kominowych</i>	105
<i>Edycja kanałów kominowych</i>	106
SCHODY.....	107

Spis treści

SCHODY	108
<i>Wprowadzanie schodów jedno i wielobiegowych</i>	108
<i>Wprowadzenie schodów zabiegowych</i>	116
<i>Wprowadzenie schodów krętych</i>	118
<i>Wprowadzenie rampy</i>	123
EDYCJA SCHODÓW I RAMPY	126
STROP	130
STROP	131
<i>Wprowadzanie stropu automatycznie</i>	131
<i>Wprowadzanie stropu dowolnego</i>	133
<i>Wprowadzanie stropu prostokątem</i>	134
<i>Edycja stropu</i>	135
OTWÓR W STROPIE	137
<i>Wprowadzanie otworu w stropie</i>	137
<i>Edycja otworu w stropie</i>	137
BRYŁA	140
WPROWADZANIE BRYŁY	141
WSTAWIANIE PROSTOKĄTNEJ BRYŁY OSIĄ LUB KRAWĘDZIĄ	142
WPROWADZANIE PROSTOKĄTNEJ BRYŁY TRZEMA PUNKTAMI	144
EDYCJA BRYŁY	145
DACH	146
DACH	148
<i>Wprowadzanie dachu dowolnego</i>	148
<i>Wprowadzenie dachu prostokątnego</i>	149
<i>Wprowadzanie dachu automatycznego</i>	150
<i>Edycja dachu</i>	151
OKNA DACHOWE	153
<i>Wprowadzanie okien dachowych</i>	153
<i>Edycja okien dachowych</i>	154
OTWÓR W DACHU	155
<i>Wprowadzanie otworu w dachu</i>	155
EDYCJA OTWORU W DACHU	157
FACJATKI	158
<i>Wprowadzenie</i>	158
<i>Edycja facjatek</i>	159
FUNDAMENTY	161
STOPA FUNDAMENTOWA	163
<i>Wprowadzanie stóp fundamentowych</i>	163

Spis treści

ŁAWA FUNDAMENTOWA	167
<i>Wstawianie ław fundamentowych</i>	167
PRZEKSZTAŁĆ LINIĘ W ŁAWĘ FUNDAMENTOWĄ	169
EDYCJA FUNDAMENTÓW	170
OBIEKTY	171
2D	172
<i>Wprowadzanie Symboli 2D</i>	172
<i>Edycja symboli 2D</i>	174
<i>Zapisywanie własnych obiektów 2D</i>	174
3D	175
<i>Wprowadzanie obiektów 3D</i>	175
<i>Edycja obiektów 3D</i>	175
NARZĘDZIA PROJEKTU	177
WYMIAROWANIE	178
<i>Wstawianie wymiaru dowolnego</i>	178
<i>Wymiarowanie zaznaczonego elementu</i>	179
<i>Automatyczne wymiarowanie rysunku</i>	181
<i>Wstaw kotę wysokościową</i>	181
<i>Edycja wymiarowania</i>	182
OPIS ELEMENTU	186
<i>Wprowadzanie</i>	186
<i>Edycja Zapalki</i>	187
<i>Edycja Wykazu materiałów</i>	187
OSIE MODULARNE	189
<i>Wprowadzanie osi modularnych</i>	189
<i>Modyfikacja siatki osi modularnych</i>	190
RÓŻA WIATRÓW	193
<i>Wprowadzanie Róży wiatrów</i>	193
<i>Edycja</i>	194
ZESTAWIENIA	195
<i>Wykaz stolarki</i>	195
<i>Wykaz pomieszczeń</i>	196
WSPÓŁPRACA Z INNYMI PROGRAMAMI	199
WSPÓŁPRACA Z PROGRAMEM ARCON- WIZUALNA ARCHITEKTURA	200
<i>Import</i>	200
<i>Eksport</i>	202
WSPÓŁPRACA Z PROGRAMAMI OBSŁUGUJĄCYMI FORMAT IFC	203
<i>Import</i>	203
<i>Eksport</i>	204

Spis treści

EKSPORTUJ PROJEKTU DO FORMATU OBJ	206
---	-----

Spis treści

Wydawca

ArCADiasoft Chudzik sp. j.
ul. Sienkiewicza 85/87
90-057 Łódź
www.arcadiasoft.pl

Prawa autorskie

Zwracamy Państwu uwagę na to, że stosowane w podręczniku określenia software'owe i hardware'owe oraz nazwy markowe danych firm są prawnie chronione.

Program komputerowy oraz podręcznik użytkownika zostały opracowane z najwyższą starannością i przy zachowaniu wszelkich możliwych środków kontrolnych.

Pomimo tego nie można całkowicie wykluczyć wystąpienia błędów.

Pragniemy w związku z tym zwrócić uwagę na to, że nie możemy udzielić gwarancji, jak również ponosić prawnej odpowiedzialności za wynikłe stąd skutki.

Za podanie nam ewentualnych błędów będziemy wdzięczni.

Wprowadzenie

Wprowadzenie

Wprowadzenie

OPIS PROGRAMU

ArCADia-ARCHITEKTURA to moduł branżowy systemu ArCADia. Program pozwala na tworzenie profesjonalnej dokumentacji architektonicznej. Najnowsza technologia wykorzystana w aplikacji przyspiesza pracę nad projektami, a rozbudowane, specjalistyczne funkcje, w intuicyjny sposób wprowadzają projektanta w profesjonalny rysunek techniczny.

ArCADia-ARCHITEKTURA to program do obiektowego tworzenia profesjonalnych rzutów i przekrojów architektonicznych, interaktywnego podglądu 3D oraz realistycznej wizualizacji. **ArCADia-ARCHITEKTURA** jest rozszerzeniem programu **ArCADia-START** o specjalistyczne funkcje architektoniczne, taki jak, m.in.: automatyczny przekrój, automatyczne wymiarowanie czy import bryły obiektu z innych programów.

Praca w programie polega na rysowaniu dowolnie skomplikowanych rzutów budynków, kondygnacji, przy użyciu podstawowych elementów, takich jak: ścian jedno- i wielowarstwowe (z definicją materiałów dla warstw), stolarki okiennej i drzwiowej, słupów (*okrągłych* i prostokątnych), kominów (pojedynczych i szachów), schodów, dachów, itp. Tworzenie dokumentacji uzupełnia pełna obiektowość, czyli bieżąca modyfikacja wszystkich elementów, ich wyglądu, właściwości i sposobu narysowania.

ArCADia-ARCHITEKTURA to narzędzie, które może w pełni współpracować z programem **ArCon**, **Revit**, **Allplan** i **ArchiCAD**, importując i eksportując wprowadzone dane. Projekty wykonane i zwizualizowane np. w **ArConie** lub pozostałych programach, przeniesione do **ArCADia-ARCHITEKTURA** podlegają pełnej edycji i uszczegółowieniu technicznemu, ponieważ projekty są przenoszone obiektowo, a więc okno w każdym z wymienionych programów będzie nadal oknem i będzie miało te same wymiary. Ściana także będzie ścianą przeniesioną ze swoimi wszystkimi parametrami.

Wprowadzenie

PRACA W MODULE BRANŻOWYM

Praca z **ArCADią-ARCHITEKTURĄ** może odbywać się na kilka sposobów, w zależności od tego czy rozpoczynamy projekt, czy np. otrzymaliśmy materiały w formie elektronicznej z innego programu.

- Jeśli rozpoczynamy pracę nad projektem na czystym pliku, pierwszą czynnością powinno być wstawienie budynku (patrz rozdział *Budynki*). Następnie korzystając z funkcji **ArCADii-ARCHITEKTURY** rysujemy projekt.
- Jeśli otrzymaliśmy projekt wykonany w innym programie *CAD* np.: program **AutoCAD** lub **ArCADia-INTELLICAD**, powinniśmy traktować go jako podkład i po zadaniu kondygnacji „obrysować” funkcjami architektonicznymi.
- Jeśli pobraliśmy projekt z programu **ArCon**, to jest on automatycznie zmieniany na elementy **ArCADii-ARCHITEKTURY** i należy taki projekt uszczegółwić poprzez zadanie warstw ścianom, oznaczeń oknom i drzwiom, czyli postępować tak, jakbyśmy usiedli do kolejnego etapu projektu wykonanego w module branżowym ~~do dachu~~.
- Jeśli otrzymaliśmy projekt w formacie *IFC* z programów **Allplan**, **Revit** lub **ArchiCAD** to postępujemy podobnie jak z projektem z **ArCona**. Sprawdzamy warstwy w ścianach, oznaczenia stolarki i uszczegółwiamy projekt, który został wczytany jako obiekty **ArCADii-ARCHITEKTURY**.

Jeśli przejmujemy projekt wykonany w programie **ArCon** lub wprowadzimy pliki w formacie *IFC*, nie musimy tworzyć kondygnacji, są one przejęte razem z innymi elementami projektu (ścianami, oknami, drzwiami, itp.). W takim przypadku przede wszystkim modyfikujemy już istniejące elementy, np. definiujemy warstwy dla ścian, symbol dla okna czy drzwi i uzupełniamy projekt pozostałymi funkcjami modułu.

Wprowadzenie

WERSJE PROGRAMU

Obecnie program posiada dwie wersje: **ArCADię-START** oraz **ArCADię-ARCHITEKTURĘ**.

- **ArCADia-START** zawiera możliwość wprowadzania: ścian i ścian wirtualnych, okien i drzwi, stropów, otworów w stropach, słupów, kominów, schodów, osi modułarnych, obiektów 2D (symboli architektonicznych) i 3D oraz tworzenia zestawienia pomieszczeń i stolarki.
- **ArCADia-ARCHITEKTURA** rozbudowuje **ArCADię-START** o możliwość wprowadzania: ścian łukowych i rysowanych prostokątem, okien i drzwi skryptowych (łukowych, ściętych, itp.) otworów w ścianach, dowolnych obrysów stropów, schodów krętych, ramy, stóp i ławy fundamentowej, dachów, okien i facjatek dachowych, róży wiatrów, płaszczyzny terenu oraz przekształcania linii w ścianę, ścianę wirtualną lub ławę fundamentową. Ponadto istnieje możliwość automatycznego wymiarowania, także poprzez kotę wysokościową oraz tworzenia przekroju pionowego przez budynek. Dla komunikacji z innymi programami został wprowadzony eksport i import do programu ArCon i programów obsługujących format *IFC*. A dla ciekawszego budynku została dodana opcja renderingu.

Wprowadzenie

OPIS ELEMENTÓW PROGRAMU

Funkcje programu ArCADia podzielone na wersje:

- Opcje podstawowe



ArCADia 3.0 PL



ArCADia-INTELLICAD, AutoCAD

Funkcje *Paska narzędzi ArCADia* dla programu AutoCAD lub *ArCADia-INTELLICAD* (kolumna I) oraz *wstążek ArCADia* dla programu *ArCADia-GRAF* (kolumna II):

I	II	Opcja	Opis
		<i>Pokaż/ukryj menadżera projektu</i>	Przywołuje lub ukrywa okno do zarządzania kondygnacjami.
		<i>Wstaw dowolny wymiar</i>	Wprowadza wymiar poprzez wskazanie początku i końca elementu wymiarowanego.
		<i>Wstaw linijkę</i>	Wstawia pomocniczy obiekt - linijkę z podziałką co 10cm.
		<i>Pokaż/ukryj podgląd 3D</i>	Przywołuje lub ukrywa okno podglądu bryły budynku.
		<i>Opcje</i>	Umożliwia pobranie aktualizacji z Internetu i zmianę normy dotyczącej obliczeń powierzchni użytkowych.
		<i>Przywróć położenie okien</i>	Przywraca położenie okien do pierwotnego usytuowania.
		<i>Napraw dokument</i>	Sprawdza i naprawia ewentualne błędy w projekcie.
		<i>Splaszcz dokument</i>	Rozbija obiekty ArCADii-ARCHITEKTURY dzieląc je na odpowiednie warstwy INTELLICADA.
		<i>O programie</i>	Informacje o numerze zainstalowanej wersji.
		<i>Moduły i licencje</i>	Informacja o statusie zainstalowanej wersji (wersje licencjonowane i wersje demo).
		<i>Wyświetl pomoc</i>	Wyświetla okno pomocy.

Wprowadzenie

- ArCADia-START



ArCADia 3.0 PL



ArCADia-INTELLICAD, AutoCAD

Funkcje *Paska narzędzi ArCADia-START* dla programu AutoCAD lub *ArCADia-INTELLICAD* (kolumna I) oraz *wstążek ArCADia-START* dla programu *ArCADia-GRAF* (kolumna II):

I	II	Opcja	Opis
		<i>Wstaw ścianę</i>	Wstawia na rzut kondygnacji ściany warstwowe
		<i>Wstaw ścianę wirtualną</i>	Wstawia na rzut kondygnacji ściany wirtualne, służące do wyznaczania pomieszczeń.
		<i>Wstaw słup</i>	Wstawia na rzut słup o przekroju prostokątnym lub okrągłym.
		<i>Wstaw okno</i>	Wstawia w ściany otwory okienne wraz z symbolem i opisem.
		<i>Wstaw drzwi</i>	Wstawia w ściany otwory drzwiowe wraz z symbolem i opisem.
		<i>Wstaw strop automatycznie</i>	Wstawia na rzut strop wykrywając automatycznie obrys narysowanej kondygnacji.
		<i>Wstaw strop prostokątem</i>	Wstawia prostokątny obrys stropu poprzez wskazanie trzech punktów.
		<i>Wstaw otwór w stropie</i>	Wstawia otwór w stropie o dowolnym kształcie.
		<i>Wstaw schody wielobiegowe</i>	Wstawia na rzut schody poprzez wskazanie kolejnych biegów i spoczników.
		<i>Wstaw schody zabiegowe</i>	Wstawia na rzut schody zabiegowe poprzez wskazanie kolejnych części biegu.
		<i>Wstaw komin</i>	Wprowadza komin wentylacyjny na rzucie kondygnacji.

Wprowadzenie

		<i>Wstaw szacht kominowy</i>	Wprowadza szacht, zespół kominów umieszczonych jeden koło drugiego lub z zadaną przerwą między elementami.
		<i>Wstaw kanał kominowy</i>	Wprowadza na rzut informacje o kanałach kominowych i wejściach do pionów wentylacyjnych.
		<i>Wstaw obiekt</i>	Wstawia na rzut obiekt z biblioteki obiektów.
		<i>Wstaw obiekt 3D</i>	Wprowadza Trójwymiarowe obiekty wyposażenia
		<i>Wstaw osie modularne</i>	Wstawia na rzut osie modularne poprzez zadanie ilości osi pionowych i poziomych, rozstawu między nimi, opisu (nazwy osi) oraz miejsca wstawienia.
		<i>Wstaw wykaz stolarki</i>	Wstawia wykaz stolarki w projekcie.
		<i>Wstaw wykaz pomieszczeń</i>	Wstawia wykaz pomieszczeń w projekcie.
		<i>Wstaw rzut</i>	Wprowadza widok rzutu w projekcie.
		<i>Eksportuj dane do formatu XML</i>	Eksportuje projekt (dane budynku) do dokumentu tekstowego XML.

- ArCADia-ARCHITEKTURA

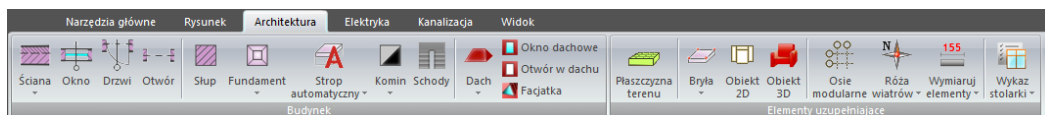

ArCADia 3.0 PL





ArCADia-INTELLICAD, AutoCAD

Funkcje *Paska narzędzi ArCADia-ARCHITEKTURA* dla programu AutoCAD lub *ArCADia-INTELLICAD* (kolumna I) oraz *wstążek ArCADia-ARCHITEKTURA* dla programu *ArCADia-GRAF* (kolumna II):

I	II	<i>Opcja</i>	<i>Opis</i>
		<i>Wstaw ścianę łukową</i>	Wprowadza ścianę łukową poprzez wskazanie 3 punktów na łuku.
		<i>Przekształć linię w ścianę</i>	Przekształca wybraną polilinię/linię na dowolnie zdefiniowaną ścianę. Wskazana Polilinia/linia określa krawędź/oś wprowadzenia.











Wprowadzenie

		<i>Rysuj ścianę 3 punktami</i>	Rysuje ścianę poprzez wskazanie na rysunku jej szerokości i długości
		<i>Przekształć linię w ścianę wirtualną</i>	Przekształca wybraną polinię/linię w ścianę wirtualną.
		<i>Wstaw okno/drzwi specjalne</i>	Wstawia okna i drzwi definiowane podczas tworzenia mające możliwość zakończyć się np. łukiem lub dla okien wprowadzić dowolny podział.
		<i>Wstaw otwór</i>	Wstawia w ściany otwory.
		<i>Wstaw strop</i>	Wstawia strop na rzut poprzez wskazanie kolejnych narożników obrysu.
		<i>Wstaw rampę</i>	Wstawia na rzut rampę poprzez wskazanie kolejnych jej „biegów” i spoczników.
		<i>Wstaw schody kręte</i>	Wstawia na rzut schody kręte poprzez wskazanie środka i zadanie promienia.
		<i>Wstaw schody kręte 3-punkty</i>	Wstawia na rzut schody kręte poprzez wskazanie trzech punktów na obrysie.
		<i>Wstaw bryłę</i>	Wstawia płytę o kształcie dowolnego wielokąta.
		<i>Wstaw bryłę prostokątną wskazując oś lub krawędź</i>	Wstawia prostokątną płytę rysowaną krawędzią lub osią (można tą opcją np. symulować podciąg i belki).
		<i>Wstaw prostokątną bryłę wskazując długość i szerokość</i>	Wstawia płytę o kształcie prostokąta
		<i>Wstaw dach</i>	Wprowadza dach na rzut poprzez wskazanie kolejnych narożników obrysu.
		<i>Wstaw dach prostokątem</i>	Dach wprowadzany poprzez wskazanie długości jednego boku i szerokości prostokątnego obrysu. Prostokąt może być wstawiany pod dowolnym kątem.
		<i>Wstaw dach automatycznie</i>	Wstawia na rzut dach wykrywając automatycznie obrys aktywnej kondygnacji.
		<i>Wstaw okno dachowe</i>	Wstawia we wskazanej połąci dachu okno.
		<i>Wstaw otwór w dachu</i>	Wstawia otwór w dachu w kształcie dowolnego wielokąta.
		<i>Wstaw facjatkę</i>	Wprowadza facjatkę dachową na wskazaną połąć.

Wprowadzenie

		<i>Wstaw fundament</i>	Wstawia na rzut fundamentów żelbetowe stopy fundamentowe.
		<i>Wstaw ławę fundamentową</i>	Wstawia na rzut fundamentów żelbetowe ławy fundamentowe.
		<i>Przekształć linię w ławę fundamentową</i>	Przekształca polilinię/linię w ławę fundamentową poprzez wskazanie polilinii/linii i określenie krawędzi/osi wprowadzenia.
		<i>Utwórz obiekt</i>	Tworzy symbol 2D z narysowanych linii, okręgów i łuków.
		<i>Wstaw punkt wysokościowy</i>	Wstawia punkty wysokościowe definiując tym rzeźbę terenu.
		<i>Wstaw linie wysokościową</i>	Wprowadza linię wysokościową o zadanej wysokości poprzez wskazanie odcinka.
		<i>Wstaw wycięcie w terenie</i>	Wycina otwór w terenie.
		<i>Wstaw różę wiatrów przez punkt</i>	Wstawia na rzut strzałkę północy poprzez podanie kąta i wskazanie punktu wstawienia
		<i>Wstaw różę wiatrów przez dwa punkty</i>	Wstawia na rzut strzałkę północy poprzez wskazanie dwóch punktów.
		<i>Wymiaruj zaznaczone elementy</i>	Wstawia wymiary obiektów architektonicznych powiązanych ze sobą, np. ścian z wprowadzoną stolarką.
		<i>Wymiaruj cały rysunek</i>	Wymiaruje rzut aktywnej kondygnacji na czterech liniach wymiarowych: stolarki i otworów, ścian i pomieszczeń, zewnętrznych elementów wystających i całkowitego wymiaru zewnętrznego.
		<i>Wstaw kote wysokościową</i>	Wstawia na rzut i przekrój kotę wysokościową.
		<i>Wstaw opis elementu</i>	Wprowadza chorągiewkę z opisem materiałów na rzut lub przekrój budynku.
		<i>Wstaw przekrój</i>	Wprowadza widok przekroju do projektu.
		<i>Rendering</i>	Tworzenie dwuwymiarowej wizualizacji projektowanego budynku zapisywanej w pliku w formacie BMP.
		<i>Importuj dane z programu ArCon+</i>	Importuje rzuty wybranych kondygnacji z programu ArCon.

Wprowadzenie

		<i>Importuj dane z formatu IFC</i>	Importuje cały projekt do pliku w formacie <i>IFC</i> .
		<i>Eksportuj dane do programu ArCon</i>	Eksportuje rzut wybranych kondygnacji do programu ArCon.
		<i>Eksportuj dane do formatu IFC</i>	Eksportuje cały projekt do pliku w formacie <i>IFC</i> .
		<i>Eksport projektu do OBJ</i>	Eksportuje projekt do formatu OBJ.
		<i>Edytuj bazę materiałów</i>	Pozwala na zmodyfikowanie istniejących i dodanie własnych materiałów do globalnej bazy danych.

Opcje

Opcje

Opcje

OPCJE

System ArCADia posiada okno ustawień programu dla rysunków wykonanych we wszystkich modułach branżowych lub konkretnie zdefiniowanych np. ArCADii-ARCHITEKTURZE. Do ogólnych ustawień należy definicja czcionki, możliwość automatycznego sprawdzania pojawiających się aktualizacji programu i informacja o folderach tekstur i skryptów używanych w programie.

Wywołanie:

Program ArCADia:

- Wstążka *Narzędzia główne* ⇒ grupa logiczna *Moduły* ⇒  *Opcje*

Program AutoCAD lub ArCADia-INTELLICAD:

- Pasek narzędzi ⇒  *Opcje*

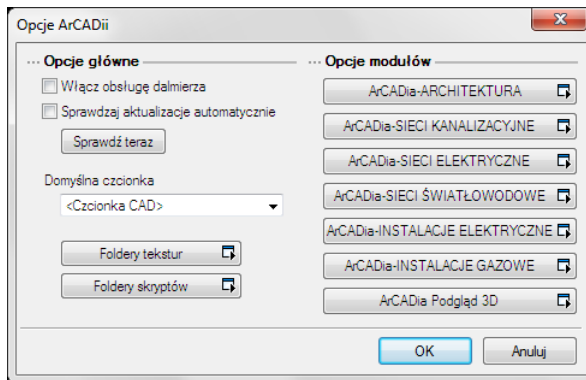

W ustawieniach modułu branżowego ArCADii-ARCHITEKTURY znajduje się między innymi wybór normy obliczenia powierzchni użytkowej, która będzie wykorzystywana w rysunku. Do wyboru są: PN-70/B-02365 i PN-ISO 9836: 1997. Wszystkie powstałe pomieszczenia są liczone według tej samej normy, zarówno na kondygnacji parteru jak i na poddaszu użytkowym ściętym dachem. Wybór należy do Użytkownika, domyślnie powierzchnie są liczone według nowszej normy PN-70/B-02365.

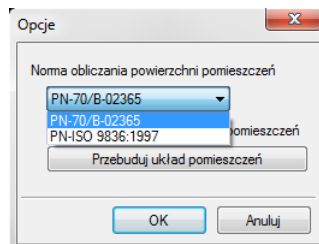

Ponadto w oknie można zaznaczyć opcje *Automatyczne generowanie pomieszczeń* i *Przebuduj układ pomieszczeń*.

Opcje ArCADii pozwalają także zdefiniować tło okna podglądu 3D jako: *Domyślny obrazek*, *Kolor* lub *Obrazek użytkownika*.

Opcje

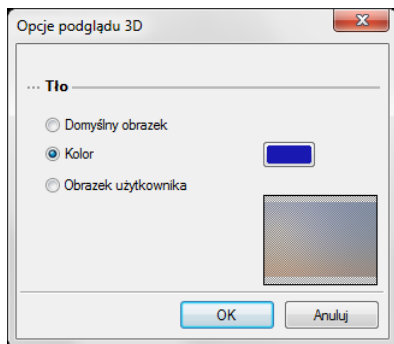

W przypadku zmiany tła na *Obrazek użytkownika* należy zaznaczyć pole i kliknąć na poglądowy obrazek umieszczony w prawym dolnym narożniku okna. Można wprowadzać obrazy rastrowe w formatach: *bmp*, *png*, *tif*, *jpg*.

W przypadku zmiany barwy tła na jednolity *Kolor* należy zaznaczyć pole *Kolor* i kliknąć na przycisk koloru. Domyślnie pojawi się wybór 18 kolorów z możliwością zdefiniowania innych po przyciśnięciu przycisku *Więcej*.

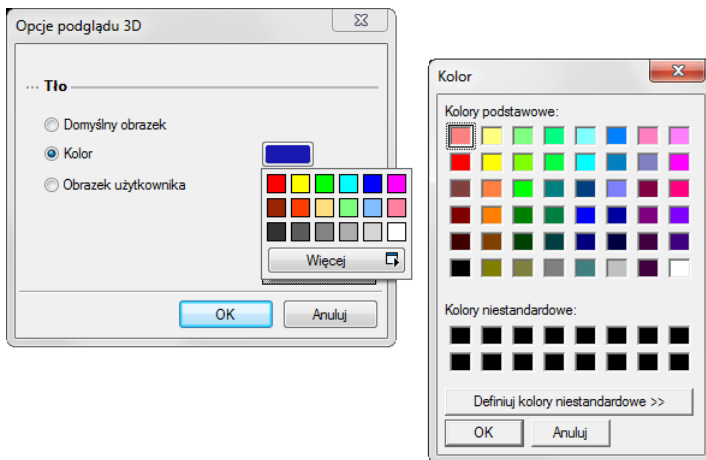

Opcje

EDYTOR BIBLIOTEKI MATERIAŁÓW

Biblioteka materiałów jest elementem edytowalnym.

Wywołanie:

Program ArCADia:

- Wstążka *Narzędzia główne* ⇒ grupa logiczna *Moduł* ⇒  *Edytuj bazę materiałów*

Program AutoCAD lub ArCADia-INTELLICAD:

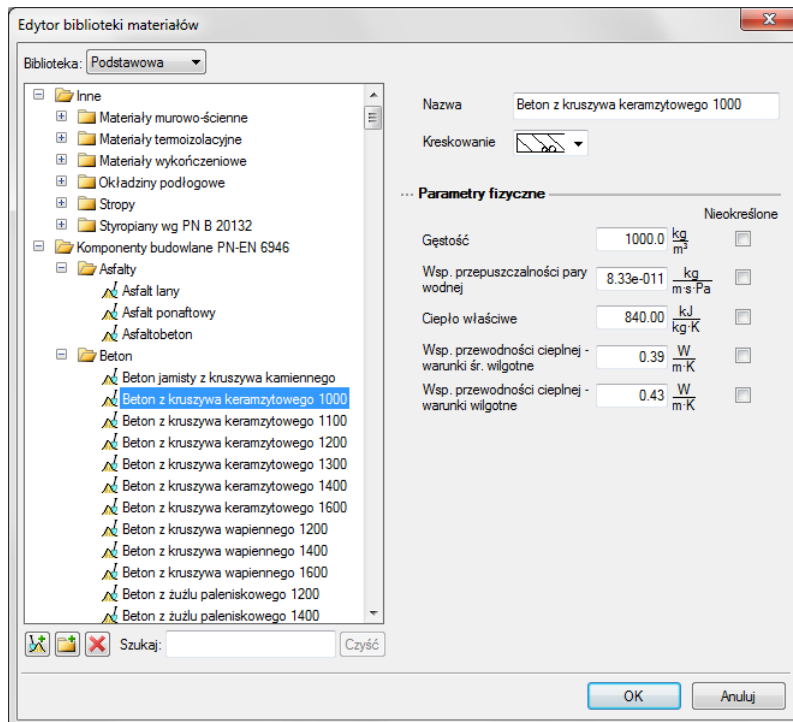

- Pasek narzędzi ⇒  *Edytuj bazę materiałów*



Okno Edytora biblioteki materiałów

W powyższym oknie po zaznaczeniu materiału można go edytować: zmieniać nazwę, rodzaj kreskowania do niego przypisany oraz wszelkie parametry fizyczne (gęstość, ciepło właściwe, itp.).

Do dyspozycji jest biblioteka materiałów zdefiniowanych dla ścian, słupów, itp. oraz dla stropów. Wybór biblioteki do edycji następuje w powyższym oknie poprzez przełączanie się pomiędzy biblioteką *Podstawową* a biblioteką *Stropów*.

Bibliotekę materiałów można dowolnie zmieniać. Powiększanie następuje poprzez dodanie nowego katalogu  i materiału . Usunięcie materiału lub katalogu następuje poprzez wybór ikony .

Opcje

Dla szybkiego znalezienia danego materiału w polu *Szukaj*: wpisujemy nazwę, a program wyświetla wszystkie materiały o podanej nazwie.

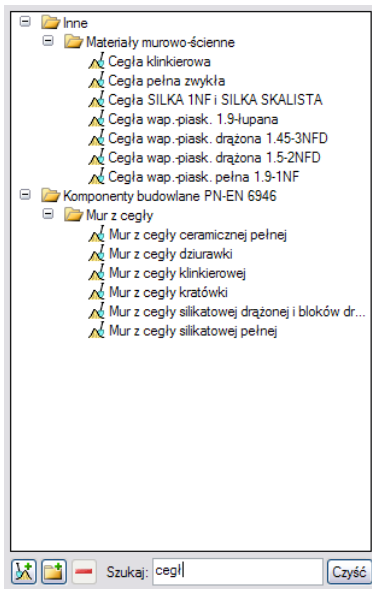

Opcje

SPŁASZCZ DOKUMENT

Przy przenoszeniu dokumentu do innego programu typu CAD, który nie posiada żadnego modułu branżowego systemu ArCADia, należy przed przekazaniem pliku rozbić go.

Wywołanie:

Program ArCADia:

- Wstążka *Narzędzia główne* ⇒ grupa logiczna *Moduły* ⇒  *Splaszcz dokument*

Program AutoCAD lub ArCADia-INTELLICAD:

- Pasek narzędzi ⇒  *Splaszcz dokument*

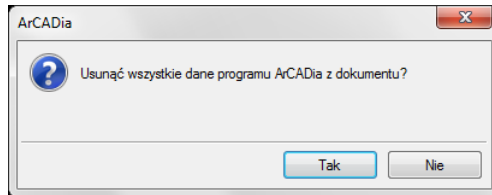

Po zatwierdzeniu komunikatu projekt zostanie rozbity, co oznacza, że nie będzie miał już budynku, kondygnacji i jej elementów. Od tej pory rzut kondygnacji będą stanowić linie, a w podglądzie 3D nie będzie. Projekt tak zapisany nie będzie także podlegał dalszej edycji opcjami ArCADii, nie da się np. skrócić ściany, ponieważ została ona rozbita i program już nie ma o niej żadnej informacji. Opcja ta jest bardzo przydatna dla osób, które nie mają ArCADii-START a czysty program typu CAD.

Opcje

NAPRAW DOKUMENT

W przypadku uszkodzenia dokumentu, nieprawidłowego działania elementów architektonicznych (ścian, stropów, stolarki, itp.) należy przeskanować projekt w poszukiwaniu błędów.

Wywołanie:

Program ArCADia:

- Wstążka *Narzędzia główne* ⇒ grupa logiczna *Moduły* ⇒  *Napraw dokument*

Program AutoCAD lub ArCADia-INTELLICAD:

- Pasek narzędzi ⇒  *Napraw dokument*

Jeśli program wykryje błędy to zostaną one automatycznie naprawione, jeśli nie znajdzie błędów, wówczas pojawi się komunikat i rysunek zostanie przerysowany.

Podstawy działania programu



Podstawy działania programu

MENADŻER PROJEKTU

Menadżer projektu pozwala na zarządzanie wszystkimi elementami programu **ArCADia-ARCHITEKTURA**: budynkami, kondygnacjami, ścianami, stolarką, itd.

Wywołanie:

Program ArCADia:

- Wstążka *Widok* ⇒ grupa logiczna *Pokaż/ukryj* ⇒  *Pokaż/Ukryj Menadżera Projektu*
- Pasek stanu ⇒  *Pokaż/Ukryj Menadżera Projektu*

Program AutoCAD lub ArCADia-INTELLICAD:

- Pasek narzędzi ⇒  *Pokaż/Ukryj Menadżera Projektu*

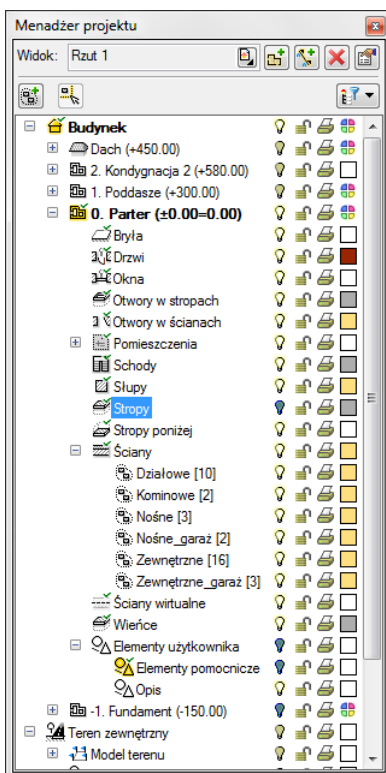

Menadżer projektu pozwala na definiowanie widoczności, koloru rysowania i drukowania. Każdy budynek jest podzielony na kondygnację, a każda kondygnacja na elementy, które je tworzą, czyli ściany, słupy, kominy, schody, stolarkę okienną i drzwiową, itd. Elementy te można wyłączać i blokować jako całe grupy, jak i poszczególne elementy. Oznacza to, że na danej kondygnacji dla przejrzystości rysowania lub widoku 3D, mogą zostać wyłączone np. opisy pomieszczeń lub stropy.

Przy pracy grupowej, czyli wykorzystywanie tego samego projektu przez kilku projektantów z różnych branży, do programu zostały dodane *Filtry branżowe*. Filtry te pozwalają w szybki sposób wyłączać

Podstawy działania programu

i włączać elementy konkretnej branży. Dla przykładu po wrysowaniu instalacji elektrycznej można wyłączyć wszystkie elementy architektoniczne lub odwrotnie, pozostawić architektoniczne, a wyłączyć elementy instalacji elektrycznej. Przycisk *Filtr branżowy*  znajduje się w oknie *Menadżera projektu*.

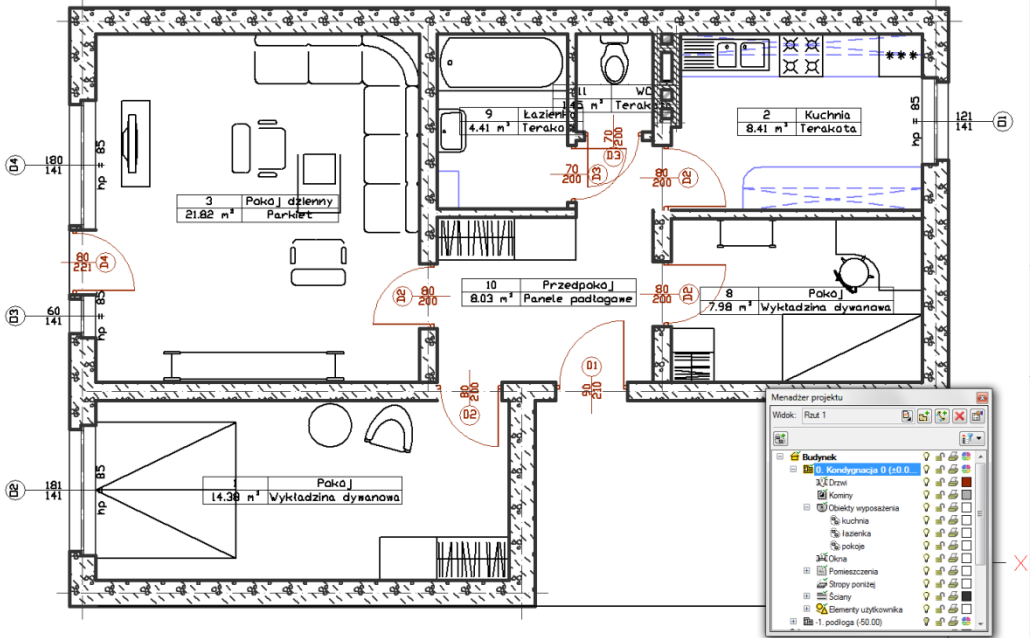

Rzut kondygnacji z widocznymi wszystkimi elementami.

Podstawy działania programu

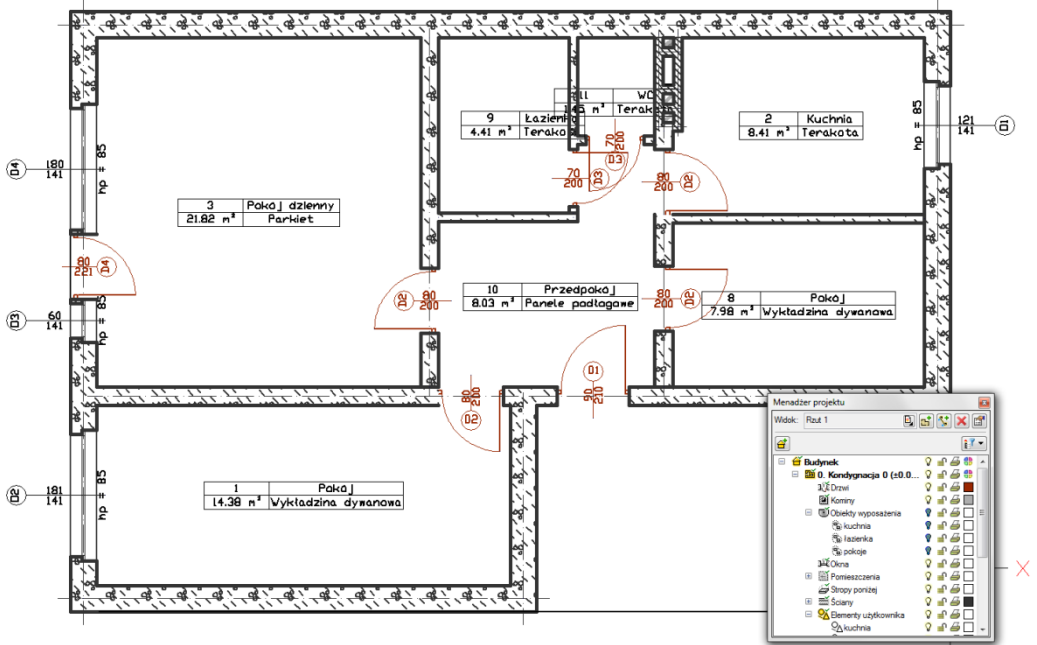

Rzut kondygnacji z wyłączonymi *Obiektami użytkownika*.

Dodatkową opcją *Menadżera* jest możliwość definiowania grup użytkownika. Grupy te pomagają przy zarządzaniu rysunkiem. Pozwalają np. zablokować lub wyłączyć część informacji znajdujących się na rzucie, czy przekroju.

Opis opcji dostępnych w *Menadżer projektu* dla elementów kondygnacji (ściany, stolarka, stropy, dachy, itp.) zdefiniowanych jako grupy i podgrupy

	<i>Właściwości grupy</i>	Otwiera okno <i>Właściwości grupy</i> .
	<i>Dodaj podgrupę</i>	Dodaje podgrupę elementów do zaznaczonej grupy np. ścian.
	<i>Usuń grupę</i>	Usuwa zaznaczoną podgrupę.
	<i>Dodaj zaznaczone elementy do grupy</i>	Dodaje zaznaczony element/elementy do wybranej podgrupy.
	<i>Zaznacz elementy</i>	Zaznacza wszystkie elementy grupy lub podgrupy, np. wszystkie okna na danej kondygnacji.

Dla przykładu: rysujemy budynek, zaczynamy od parteru, od obrysu zewnętrznego. Definiujemy ściany o określonym stylu i zapisujemy je w grupie *Zewnętrzne*. Następnie wprowadzamy ściany, które przypisujemy do grupy *Nośne* i *Działowe*. Dla ułatwienia i czytelności przykładu dla grup przypisujemy różne kolory.

Podstawy działania programu

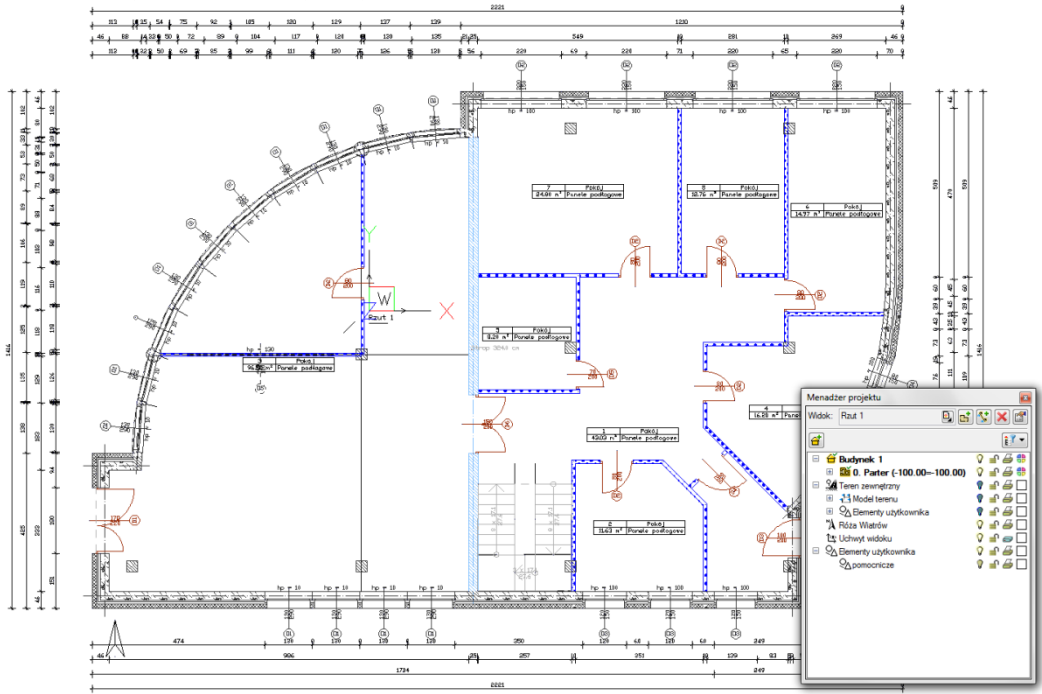

Po narysowaniu całej kondygnacji wprowadzamy kolejną poprzez kopiowanie zawartości. Na kondygnacji *Fundamenty* nie potrzebne nam są ściany działowe, więc szybkim zaznaczeniem całej grupy (wskazanie grupy i wciśnięcie przycisku  *Zaznacz elementy*) usuwamy wszystkie ściany grupy wciskając klawisz *Delete*.

Podstawy działania programu

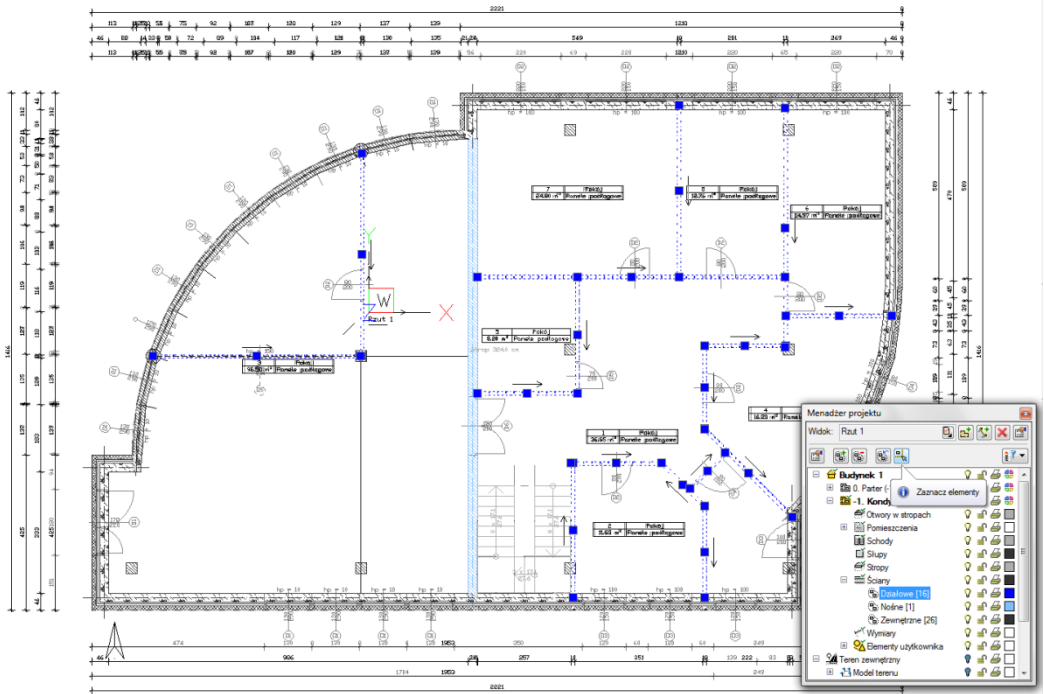

Dla ścian zewnętrznych mieszczących się w kolejnej grupie zmieniamy jednym ruchem grubość usuwając jedną z warstw.

Podstawy działania programu

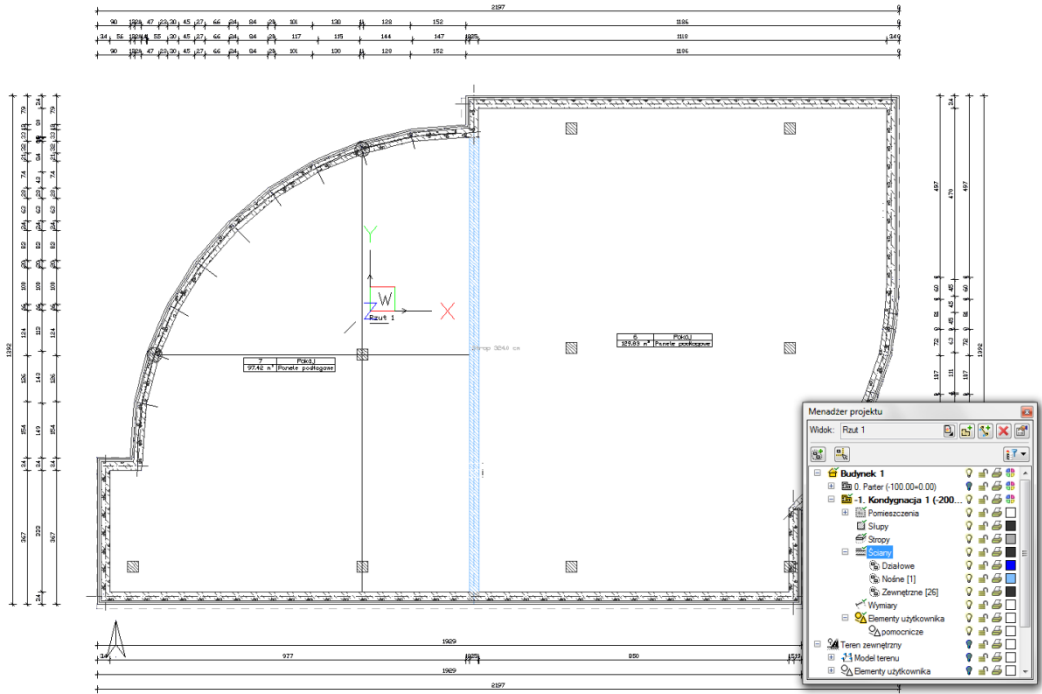

Grupy można tworzyć do wszystkich elementów kondygnacji.

Menadżer projektu zarządza także widokami, czyli zapisanymi „arkuszami” roboczymi. W widoku można zdefiniować co i w jaki sposób jest widoczne na kolejnych rzutach i przekrojach. Oznacza to, że w jednym projekcie może istnieć dowolna liczba widoków, które np. przedstawiają kolejne kondygnacje. Takie widoki porządkowane po ekranie roboczym dają możliwość przedstawienia projektu jedna kondygnacja obok drugiej pomimo, że w modelu fizycznym kondygnacje nadal są nad sobą.

Podstawy działania programu

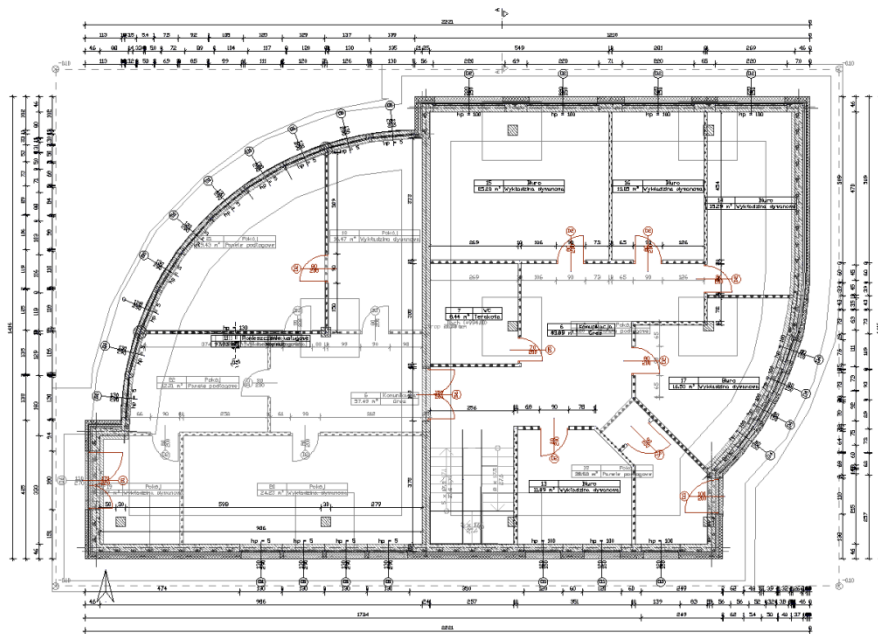

Rzut parteru wraz z podglądem pozostałych kondygnacji projektu.

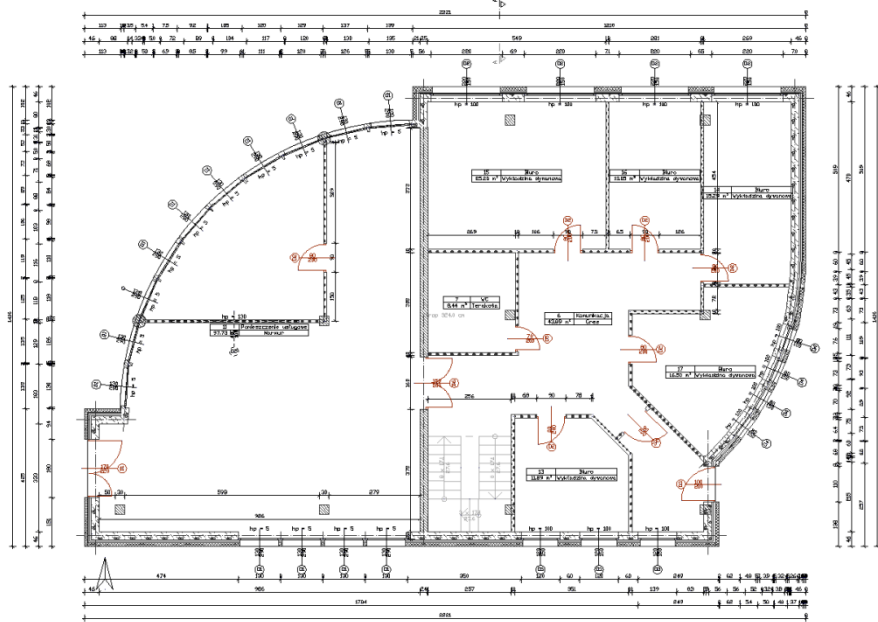

Rzut kondygnacji parter

Podstawy działania programu

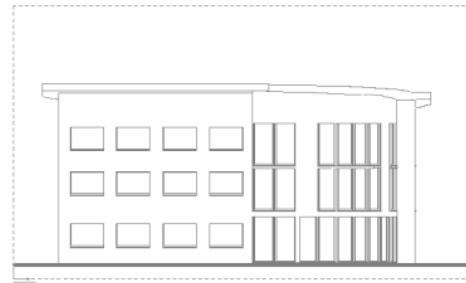
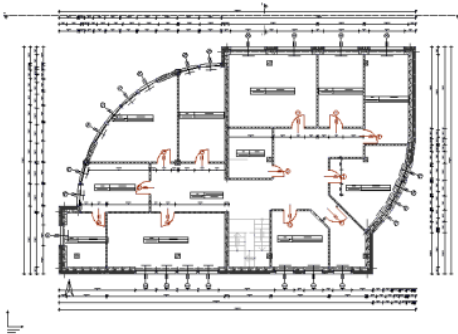
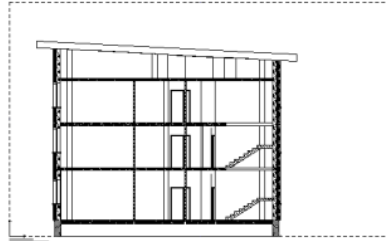
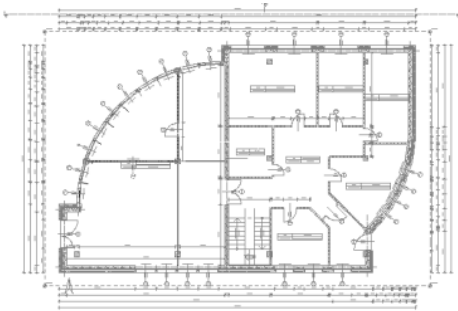

Widoki, na każdym widoku włączona jest tylko jedna kondygnacja.

UWAGA:

Elementy dorysowywane na kondygnacjach są automatycznie umieszczane w drzewie Menadżera projektu jako Elementy użytkownika i razem z kondygnacją wyłączane. Jeśli użytkownik przełączy się na warstwę programu AutoCAD lub ArCADia-INTELLICAD wprowadzając dodatkowe elementy, nie zostaną one przypisane do kondygnacji.

Elementy użytkownika, czyli linie, polilinie, opisy, okręgi, itp. są umieszczane w *Menadźerze projektu* w grupie *Elementy użytkownika*. Grupa ta działa analogicznie do *Kondygnacji*, czyli dodatkowe obiekty wprowadzamy do aktywnej podgrupy oznaczonej ikoną .

Podstawy działania programu

WIDOKI

Rzut



Program **ArCADia** przedstawia projekt w widokach budynku lub budynków: rzutach, przekrojach, elewacjach. Na widoku rzutu mogą być wyświetlane wszystkie istniejące budynki i kondygnacje lub tylko wybrane elementy.

Dodawanie rzutu:

Program ArCADia:

- *Menadżer projektu* ⇒  *Wstaw rzut*
- Wstążka *Widok* ⇒ grupa logiczna *Pokaż/ukryj* ⇒  *Wstaw rzut*



Program AutoCAD lub ArCADia-INTELLICAD:

- *Menadżer projektu* ⇒  *Wstaw rzut*
- Pasek narzędzi ⇒  *Wstaw rzut*

Przełączanie i zarządzanie widokiem rzutu odbywa się w *Menadżerze projektu*.

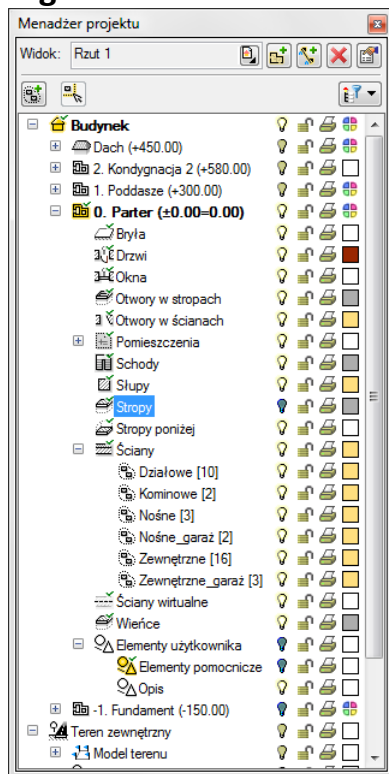
Podstawy działania programu





Dla rzutu może być aktywny wyłącznie jeden budynek i jedna kondygnacja. Reszta jest jedynie podrysem, który może być widoczny lub wyłączony ikoną . Oznacza to, że wprowadzanie i edycja odbywa się wyłącznie na kondygnacji oznaczonej ikoną  *Aktywnej kondygnacji*. Przełączanie aktywności odbywa się poprzez dwukrotne kliknięcie na daną kondygnację.

Rzut jest podzielony na budynki, budynki są podzielona na kondygnacje, a kondygnacje na grupy elementów: ściany, drzwi i nadproża, stropy, itp. to co jest wyświetlane na widoku rzutu zależy od zaznaczenia elementów w *Menadżerze projektu*.

Istnieje możliwość zadania dowolnej ilości rzutów i zdefiniowania dla każdego z nich innych elementów wyświetlanych. Przełączanie się pomiędzy widokami następuje poprzez ikonę  umieszczoną na *Menadżerze projektu*. Ilość widoków wprowadzonych w jednym projekcie jest ograniczona wyłącznie możliwościami komputera.

Aby dodać widok rzutu:

Wprowadzamy widok po wybraniu ikony *Wstaw rzut*  i wskazaniu jego położenia. Przed lub po wprowadzeniu rzutu można ustawić jego właściwości po kliknięciu na ikonie *Właściwości widoku* .

Podstawy działania programu

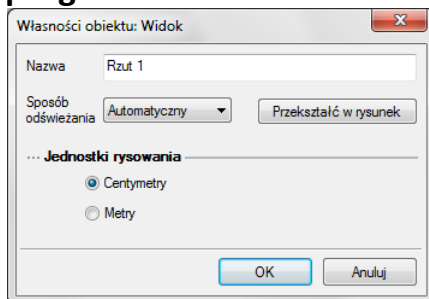

W powyższym oknie można nadać nazwę, *Sposób odświeżania* i *Jednostki rysowania*. Dodatkowo wybrany widok można *Przekształcić w rysunek*, który od tej pory będzie złożony wyłącznie z linii. Umożliwi to np. dopracować szczegóły przekrojów i detali.



UWAGA:

Przy dużym projekcie, składającym się z kilku widoków, może zająć potrzeba zdefiniowania Sposobu odświeżania jako Ręczny. Znacznie przyspieszy to pracę nad projektem, gdyż element wprowadzony w jednym widoku nie będzie musiał być jeszcze przedstawiony na pozostałych. Każdorazowe odwzorowanie wszystkich wprowadzonych opcji na więcej niż jednym widoku znacznie wydłuża proces rysowania.



Przekrój

Dodawanie przekroju:

Program ArCADia:

- *Menadżer projektu* ⇒  *Wstaw przekrój*
- *Wstążka Widok* ⇒ grupa logiczna *Pokaż/ukryj* ⇒  *Wstaw przekrój*

Program AutoCAD lub ArCADia-INTELLICAD:

- *Menadżer projektu* ⇒  *Wstaw przekrój*
- *Pasek narzędzi* ⇒  *Wstaw przekrój*

Przekrój wprowadzamy poprzez wskazanie dwoma punktami linii cięcia przekroju, jego kierunku i miejsca odrysowania. Domyślnie po zadaniu przekroju zostaje on pokazany jako nieaktywny widok, odrysowany jako podrys. Jeśli chcemy przejść do przekroju wystarczy kliknąć dwukrotnie na symbolu widoku

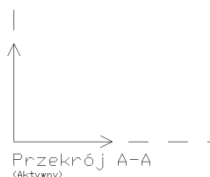

lub wybranie jego nazwy w liście widoków *Menadżera projektu* .

W przekroju aktywne są wszystkie kondygnacje, a więc można tu edytować elementy z każdej kondygnacji bez konieczności przełączania się między nimi.

Podstawy działania programu

UWAGA:



Dla stworzonego przekroju, we Własnościach widoku najlepiej ustawić Sposób odświeżania Ręczny. Nie spowoduje to zwolnienia pracy, czyli konieczności wstawiania jednego elementu w każdym widoku.

Podgląd 3D

Projekty programu ArCADia od pierwszej wersji były projektami trójwymiarowymi, co potwierdzają dane wprowadzane podczas projektowania (wysokości kondygnacji, stolarki, itp.). Do tej pory jednak odwzorowywany był jedynie rzut rysowanej kondygnacji. Od wersji 3.0 program posiada zarówno okno *Podgląd 3D* jak i przekrój.

Wywołanie:

Program ArCADia:

- Wstążka *Widok* ⇒ grupa logiczna *Pokaż/ukryj* ⇒  *Pokaż/Ukryj podgląd 3d*
- Pasek stanu ⇒  *Pokaż/Ukryj podgląd 3D*

Program AutoCAD lub ArCADia-INTELLICAD:

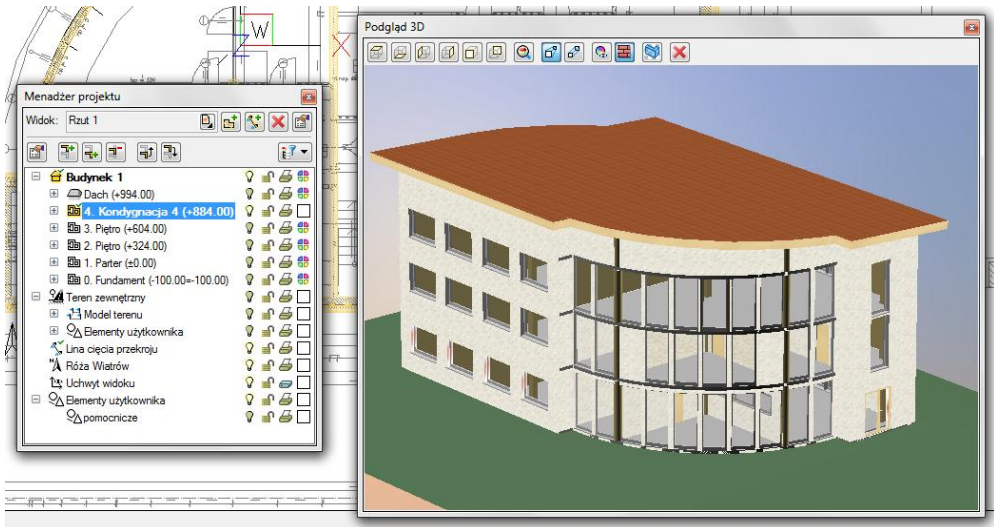

- Pasek narzędzi ⇒  *Pokaż/Ukryj podgląd 3D*

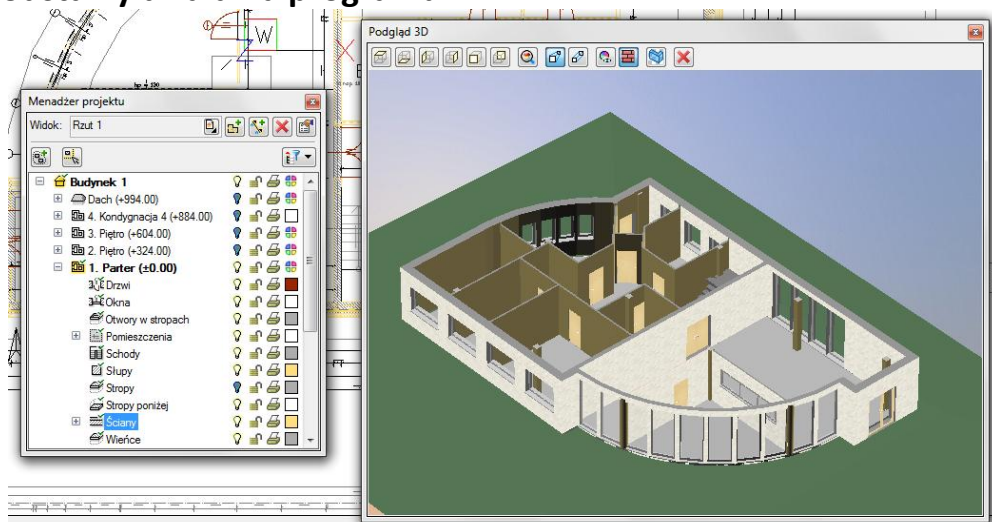

Podgląd 3D jest obsługiwany analogicznie do widoku rzutu poprzez *Menadżera projektu*. Oznacza to, że to co jest zaznaczone w aktualnym widoku na drzewie projektu jest także wyświetlane na podglądzie, to co jest wyłączone, nie jest wyświetlane.

Podstawy działania programu



Nowymi funkcjami w *Podglądzie 3D* jest możliwość kasowania zaznaczonego elementu  *Usuń zaznaczony element* oraz przeszklenia elementów architektonicznych  *Włącz przezroczystość elementów Architektonicznych*. Opcja ta pozwala w szybki sposób pokazać podgląd np. instalacje elektrycznych poprzez częściowe ukrycie ścian.

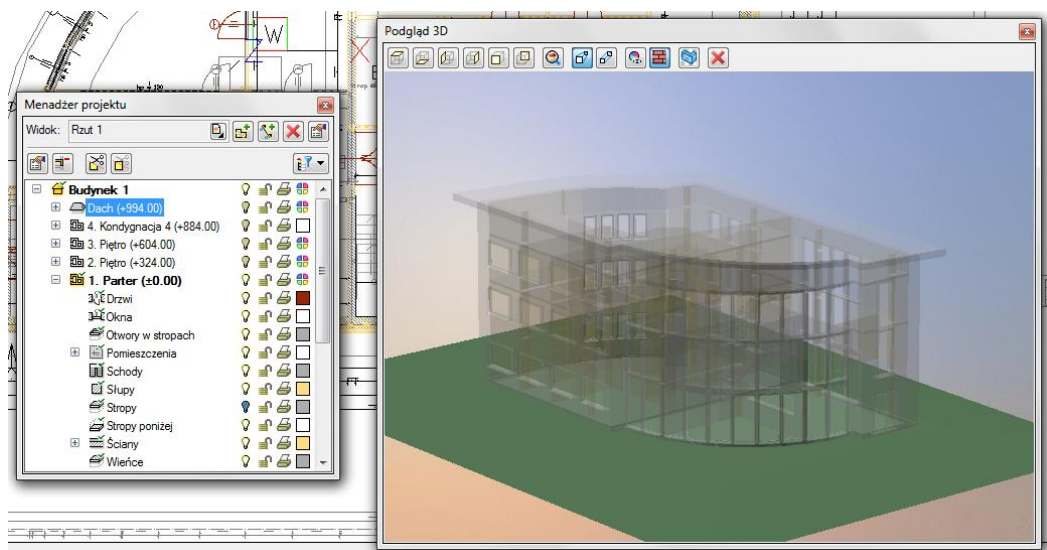

Rendering

ArCADia posiada opcję Renderingu, która umożliwia stworzenie fotorealistycznego widoku projektowanego budynku.

Podstawy działania programu

Wywołanie:

Program ArCADia:

- Okno *Podgląd 3D* ⇒  *Rendering*

Program AutoCAD lub ArCADia-INTELLICAD:

- Okno *Podgląd 3D* ⇒  *Rendering*

Domyślnym ustawieniem programu jest uproszczony rendering, w którym definiuje się tylko format obrazu, jego jakości i położenia słońca.

Okno renderingu jest osobnym oknem, które działa niezależnie od programu ArCADia, dzięki czemu na projekcie można dalej pracować, np. wprowadzając wymiary czy opisy do projektu.

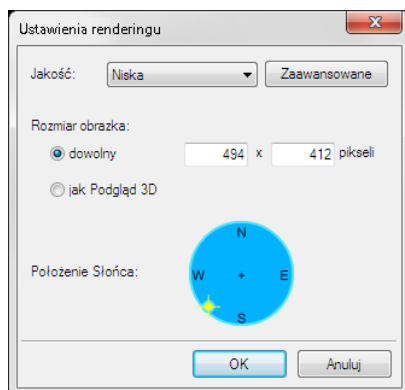

UWAGA:

Tekstury i materiały przypisywane są do elementów w ich Własnościach (pod przyciskiem Powierzchnie). Opcja renderingu tylko odzwierciedla te ustawienia w symulacji oświetlenia słonecznego, nie pozwala zmienić ustawień odbić, przezroczystości itp. elementów.

Podstawy działania programu



Przykład wyrenderowanego obrazu opartego na uproszczonym renderingu.

Do tworzenia bardziej zaawansowanych obrazów program posiada opcje zaawansowane.

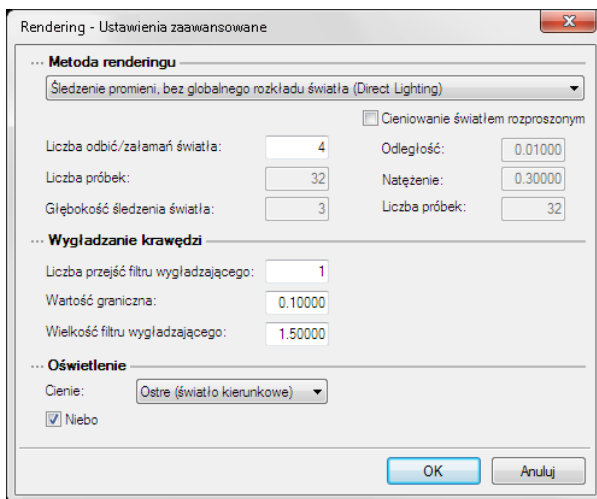

Metoda renderingu:

Śledzenie promieni, bez globalnego rozkładu światła (Direct Lighting) – światło kierunkowe pokazane bez wzajemnego wpływu pomiędzy różnymi płaszczyznami.

Podstawy działania programu

Śledzenie ścieżek, obliczany globalny rozkład światła (Path Tracing) – fotorealistyczny rendering, który analizuje zarówno ścieżki promieni jak globalny rozkład światła.





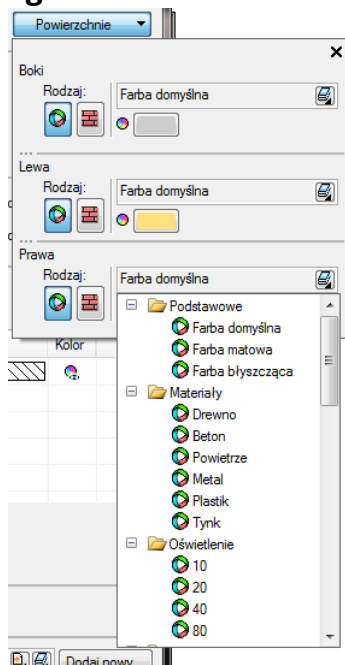

Przykład renderingu z opcją Cieniowanie światłem rozproszonym

Tekstury i materiały na elementach architektonicznych przypisywane są w oknach *Własności* elementów pod przyciskiem *Powierzchnie*.

Podstawy działania programu



Domyślnym ustawieniem powierzchni dla większości elementów jest materiał – *Farba domyślna*, o wskazanym kolorze. Można to zmienić wybierając dowolny materiał  z biblioteki programu lub definiując inny kolor . Jeśli chcemy aby np. ściana została oteksturowana konkretnym plikiem w formacie *.bmp* lub *.gif* to po wciśnięciu ikony  klikamy na obrazek  i w oknie *Otwieranie* znajdujemy i wskazujemy odpowiedni plik.

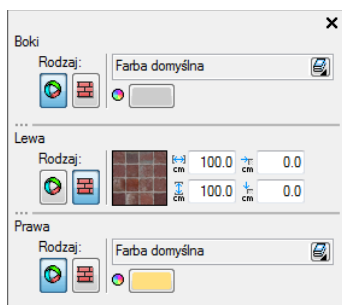

Po wybraniu pliku mamy możliwość zdefiniowania wielkości i początku tekstu. Domyślnie wielkość wybranego pliku na ścianie będzie miała 100x100cm i będzie wprowadzana od lewego górnego narożnika. Jeśli chcemy przesunąć teksturę, jej początek, np. przy rozłożeniu płytek na ścianie wówczas definiujemy przesunięcie w polach obok podglądu wybranej tekstu.

Po zakończeniu wybierania i definiowania tekstu lub materiału wystarczy wybrać *OK* w oknie *Własności* np. ściany.

Podstawy działania programu



Przykład uproszczonego renderingu z teksturami

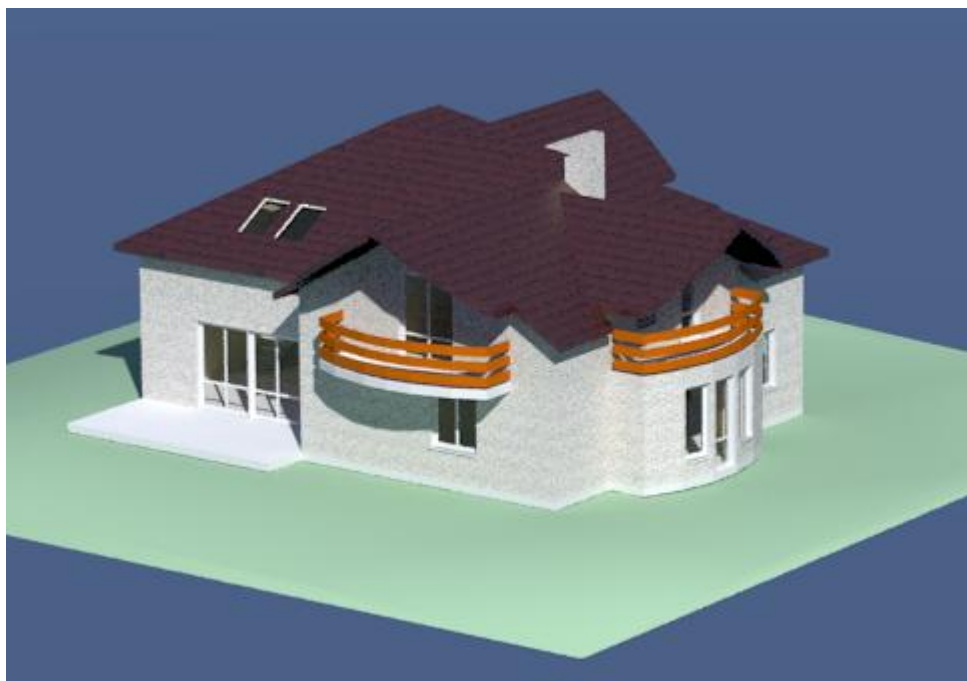

Podstawy działania programu

Przykład renderingu zaawansowanego z teksturami

Podstawy działania programu





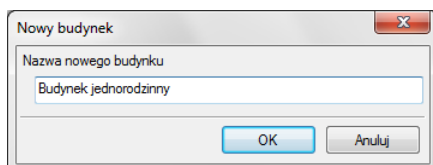

BUDYNKI

Rysowanie projektu architektonicznego powinno rozpocząć się od stworzenia budynku. Po wstawieniu widoku w oknie *Menadżer projektu* zostaje dodana ikona  *Dodaj nowy budynek*. Wywołanie opcji spowoduje wyświetlenie poniższego okna:



Po zatwierdzeniu nazwy zostanie stworzony budynek z pierwszą kondygnacją o domyślnej nazwie i pozostałych parametrach.

Po zaznaczeniu nazwy budynku z drzewa okna *Menadżer projektu* dostępne są następujące opcje modyfikacji:

	<i>Własności budynku</i>	Otwiera okno <i>Własności</i>
	<i>Dodaj nowy budynek</i>	Dodaje kolejny budynek do rysunku, wyświetlając okno <i>Nowy budynek</i> .
	<i>Usuń budynek</i>	Usuwa aktywny budynek.
	<i>Dodaj nowy budynek</i>	Dodaje kolejny budynek do rysunku wyświetlając okno <i>Nowy budynek</i> .
	<i>Kopiuj budynek</i>	Tworzy kopię budynku wprowadzając ją we wskazane miejsce.
	<i>Kopiuj budynek jako odbicie lustrzane</i>	Tworzy kopię budynku w jego lustrzanym odbiciu.
	<i>Dodaj kondygnację</i>	dodaje kolejną kondygnację z poziomu budynku i umieszcza ją nad kondygnacją aktywną otwierając okno <i>Własności kondygnacji</i> .

Podstawy działania programu



TEREN

Dla lepszego przedstawienia projektu, zarówno na podglądzie 3D jak i przekroju można wprowadzić płaszczyznę terenu punktami wysokościowymi. Punkty te dają możliwość dowolnego kształtowania rzeźby terenu wiernie oddając stan istniejący, na którym ma stać projektowany budynek.



Teren można kształtować dwoma opcjami: *Wstaw punkty wysokościowe* i *Wstaw linię wysokościową*.

Wywołanie:

Program ArCADia:

- Wstążka *Architektura* ⇒ grupa logiczna *Elementy uzupełniające* ⇒  *Wstaw punkt wysokościowy* i  *Wstaw linię wysokościową*

Program AutoCAD lub ArCADia-INTELLICAD:

- Pasek narzędzi ⇒  *Wstaw punkt wysokościowy* i  *Wstaw linię wysokościową*

Po wybraniu opcji otwiera się okno dialogowe *Punkt wysokościowy*.

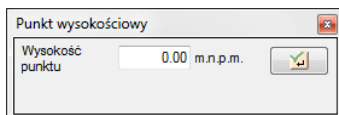

Po wprowadzeniu wartości wprowadzane są odpowiednio linia lub punkty wysokościowe. Im więcej punktów tym dokładniej ukształtowany będzie teren. Wprowadzony teren jest cienką płaszczyzną pokazaną na rzucie, w przekroju i w podglądzie 3D. W płaszczyznę tą można wprowadzać otwory, np. w miejscu budynku.

Podstawy działania programu

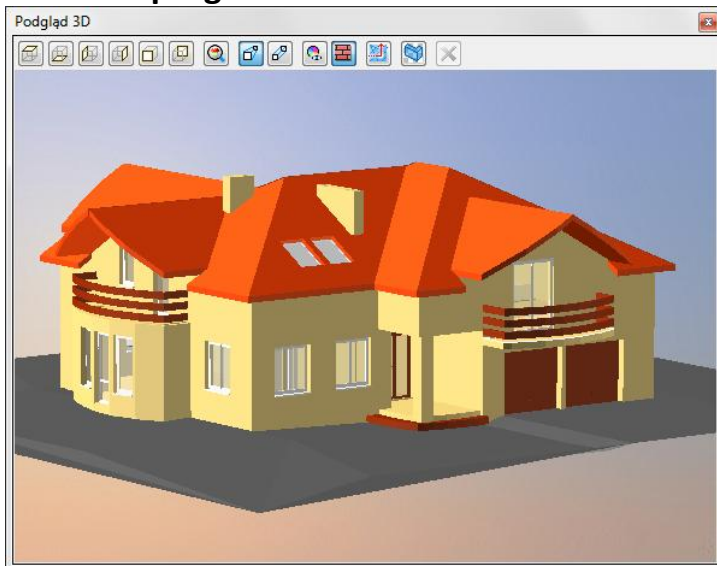

UWAGA:

Aby dopasować Wysokość punktu terenu do posadowienia budynku należy pamiętać, że umiejscowienie budynku definiuje Wysokość bazowa bezwzględna, czyli wysokość n.p.m. definiowana dla kondygnacji bazowej (zazwyczaj pierwszej kondygnacji zdefiniowanej).

Dla przykładu:

Budynek, którego parter znajduje się na wysokości 240m n.p.m. jest podwyższony względem terenu o 25cm

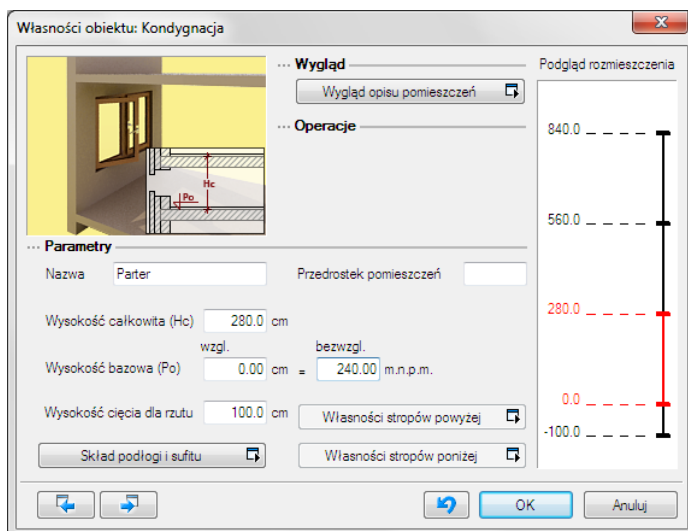

Podstawy działania programu

Dla kondygnacji bazowej wprowadzamy dane, gdzie 0.00 budynku (parteru) jest równe 240m n.p.m. Dla terenu natomiast, dla punktów wysokościowych podajemy, że są one na wysokości 239.75m n.p.m., czyli 25cm niżej.

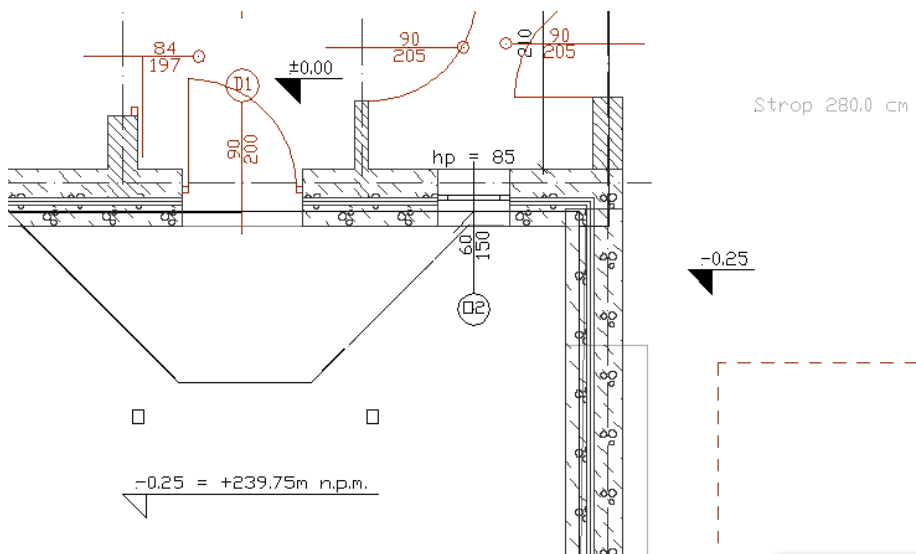

Wprowadzanie punktów wysokościowych

Przed wprowadzeniem punktów należy zadać ich wysokość, a następnie pokazać miejsce docelowe.

Wywołanie:

Program ArCADia:

- Wstążka *Architektura* ⇒ grupa logiczna *Elementy uzupełniające* ⇒  *Wstaw punkt wysokościowy*

Program AutoCAD lub ArCADia-INTELLICAD:

- Pasek narzędzi ⇒  *Wstaw punkt wysokościowy*

Wprowadzone punkty przedstawione są na rysunku jak na obrazku poniżej.



Zewnętrzne punkty są połączone linią tworząc tym granice terenu.

Po wywołaniu opcji można wprowadzać punkty o różnych wysokościach zmieniając je odpowiednio w oknie *Punkt wysokościowy*.

Podstawy działania programu

Im więcej punktów wysokościowych jest wprowadzonych na rzut, tym dokładniejsza jest rzeźba powstającego terenu.

Każdy punkt wysokościowy można przededytować zmieniając jego wysokość lub np. przesuwać. Poniżej okno *Właściwości obiektu: Punkt wysokościowy*.

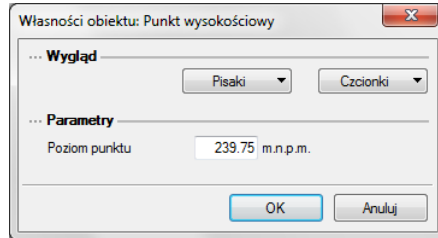

Wprowadzanie Linii wysokościowych

Przed wprowadzeniem należy podać wysokość położenia pierwszego punktu, wskazać go a następnie, jeśli drugi punkt znajduje się na innej wysokości, to należy podać odpowiednią wartość i wprowadzić ostatni punkt linii.

Wywołanie:

Program ArCADia:

- Wstążka *Architektura* ⇒ grupa logiczna *Elementy uzupełniające* ⇒  *Wstaw linię wysokościową*

Program AutoCAD lub ArCADia-INTELLICAD:

- Pasek narzędzi ⇒  *Wstaw linię wysokościową*

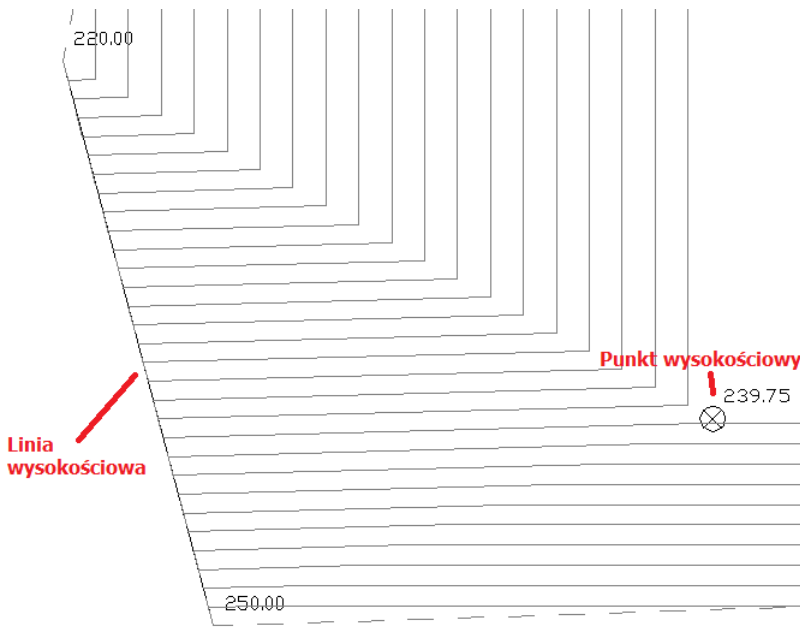

Podstawy działania programu

WSTAWIANIE OBIEKTÓW ARCHITEKTONICZNYCH

Pasek wstawiania

Dla ułatwienia wstawiania elementów: wyboru *uchwyty wprowadzania*, dojścia do *Właściwości* i *stylu*, zostało stworzone pasek *Wstawianie obiektu*.

Przykładowy pasek pojawiający się podczas wprowadzania *Ściany*:

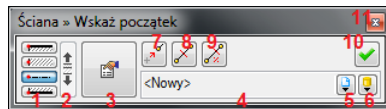

1. *Linia wprowadzania* – wybór linii wprowadzania ściany zaznaczana uchwytami.
2. *Zmień kolejność warstw* – zmienia położenie warstw obracając je o wybraną krawędź lub oś.
3. *Właściwości elementu* – otwiera okno *Właściwości obiektu*: np. *Ściany*
4. *Styl* – zapisany zestaw cech wspólnych dla wielu obiektów tego samego typu (szablon elementów definiowany przez użytkownika).
5. *Biblioteka dokumentu* – tworzona wraz z rozwojem rysunku przy zapisywaniu kolejnych *stylów*.
6. *Biblioteka globalna* – umożliwia stosowanie zapisanych *stylów* w różnych dokumentach.
7. *Odniesienie* – pozwala na wprowadzenie wybranego elementu w zadanej odległości od wskazanego punktu.
8. *Pomiędzy punktami (środek)* – pozwala wprowadzić element w połowie wskazanej odległości.
9. *Pomiędzy punktami (procentowo)* – pozwala na wprowadzenie elementów w procentowym podziale wskazanego odcinka.
10. *Gotowe* – kończy wstawianie obiektu, np. *Ściany*
11. *Zamknij* – wychodzi z opcji nie wstawiając elementu.

Dodatkowe opcje wstawiania

Dodatkowe opcje ułatwiające rysowanie są dostępne po wywołaniu opcji wstawiania elementu (np. *Wstaw ścianę*, *Wstaw okno*, itp.) na *pasku wstawiania*, w *oknie zgłoszeń* lub w *obszarze poleceń*. Opcje te są dostępne dla wszystkich elementów architektonicznych.

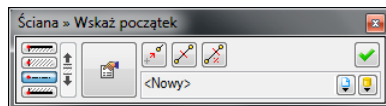

Pasek wstawiania

Podstawy działania programu

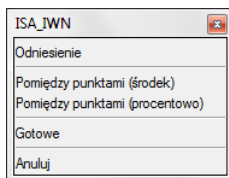

Okno zgłoszeń



Obszar poleceń

Odniesienie

Odniesienie jest opcją pozwalającą na wprowadzenie wybranego elementu w zadanej odległości od wskazanego punktu. Opcja ta doskonale nadaje się do wprowadzania okien i drzwi w określonej odległości od ściany lub innego okna, także przy rysowaniu pomieszczeń o określonych wielkościach.

Dla przykładu:

Chcemy umieścić okno w odległości 65cm od wewnętrznego narożnika pomieszczenia. W tym celu wybieramy opcję *Wstaw okno*, wybieramy lub zadajemy mu styl i klikamy na opcję *Odniesienie* znajdującą się na pasku wstawiania, w oknie zgłoszeń lub w obszarze poleceń.

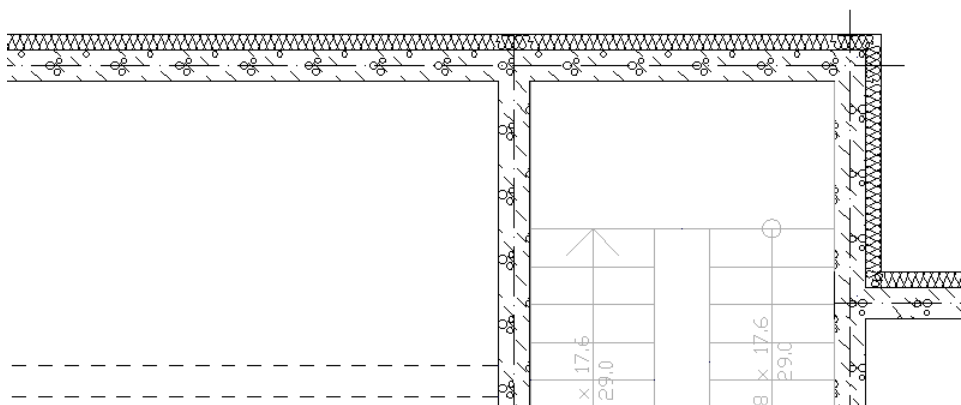
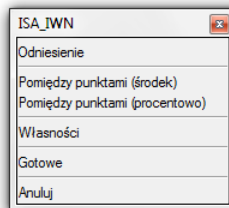
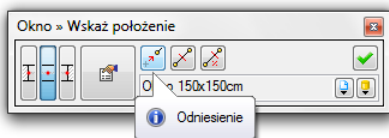

Następnie wskazujemy miejsce, od którego będziemy odmierzać 65cm, czyli narożnik pomieszczenia.

Podstawy działania programu

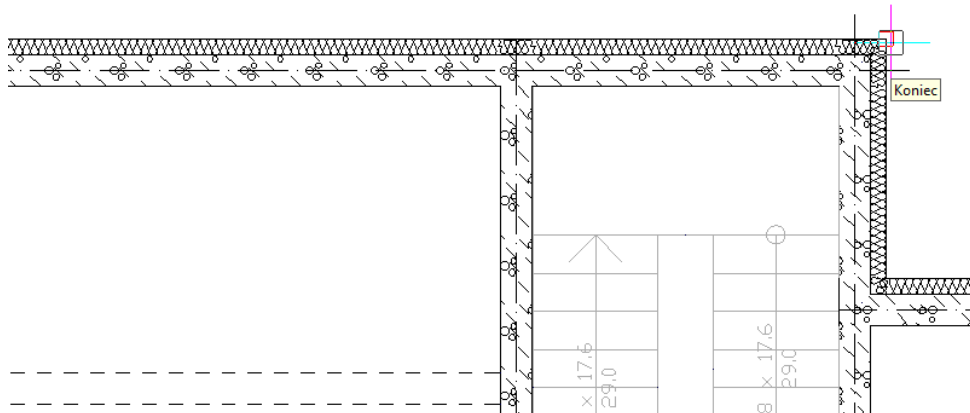
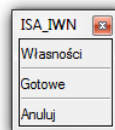
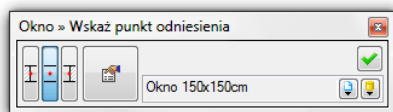

Domyślnie okna są wprowadzane środkiem, czyli punktem symetrii. Przy wprowadzaniu okna z punktem *Odniesienia* będzie nam potrzebna najbliższa krawędź okna. W tym celu na pasku *Okno* zaznaczamy odpowiedni uchwyt. Dla sprawdzenia, czy dobra krawędź jest wskazana należy sprawdzić na rzucie ciągnąca się linijkę do punktu wstawienia. Jeśli linijka przechodzi przez okno, znaczy to, że powinniśmy wybrać inną krawędź. Na rysunku poniżej pokazane jest prawidłowe ustawienie.

Podstawy działania programu

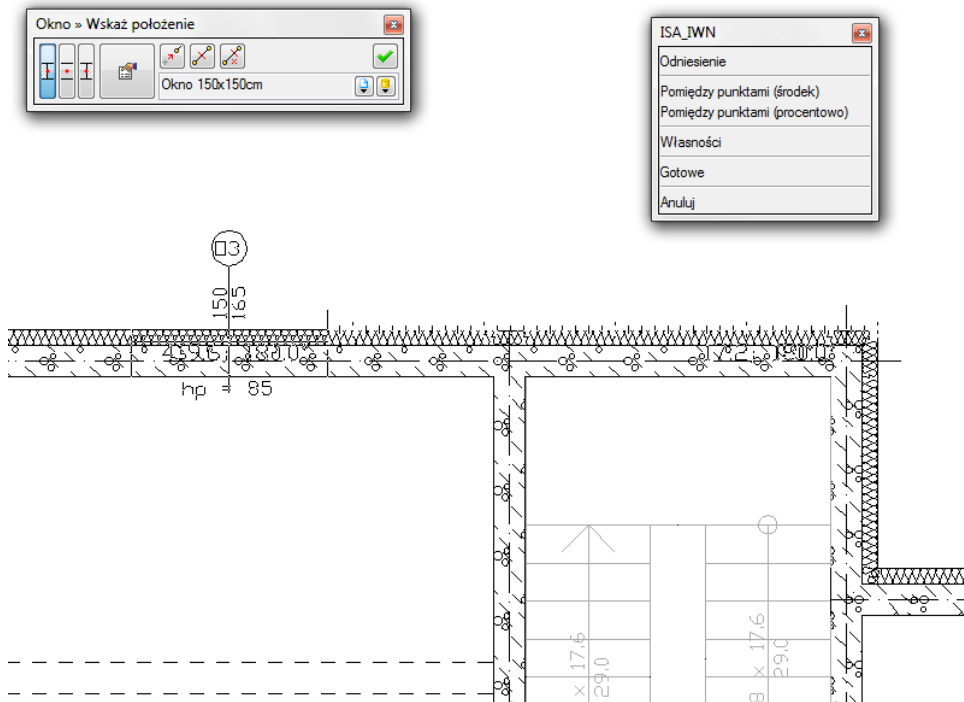

Po wskazaniu punktu i uchwytu wstawiania podajemy odległość, czyli 65 i po zatwierdzeniu mamy wprowadzone okno w odpowiedniej odległości.

Podstawy działania programu

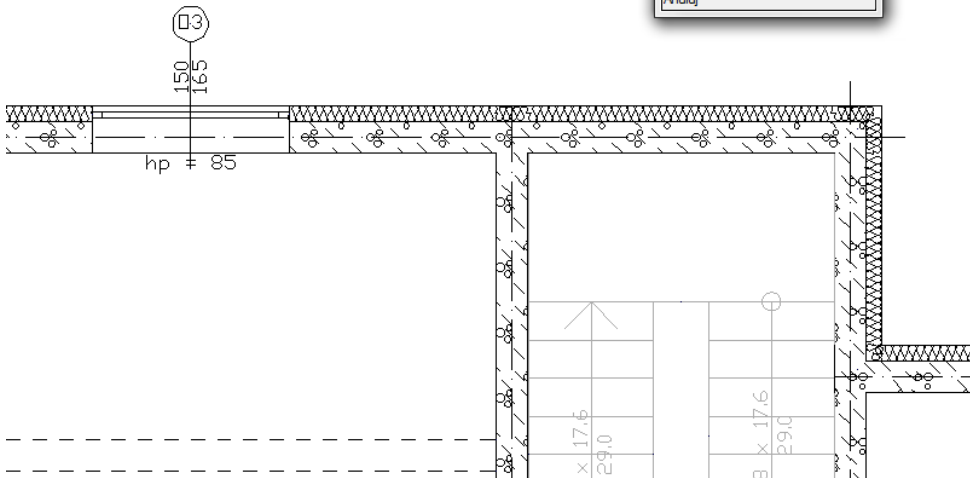
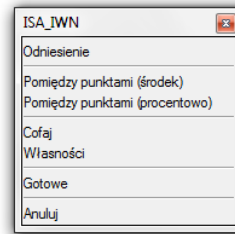
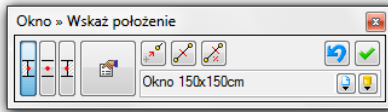

Pomiędzy punktami (środek)

Opcja *Pomiędzy punktami (środek)* pozwala wprowadzić element, np. drzwi w połowie wskazanej przez nas odległości.

Dla przykładu:

Chcemy wprowadzić drzwi balkonowe dokładnie na środku ściany. Niestety na ścianie znajdują się już okna, położone niesymetrycznie, więc punkt zaczepienia będzie nam pokazywał środki kolejnych odcinków między oknami. Właśnie w takim przypadku należy po wywołaniu opcji *Wstaw okno* (drzwi balkonowe), wskazać na pasku wstawiania, w oknie zgłoszeń lub obszarze poleceń *Pomiędzy punktami (środek)* i wskazać początek i koniec ściany.

Pomiędzy punktami (procentowo)

Opcja *Pomiędzy punktami (procentowo)* jest opcją pozwalającą na wprowadzenie elementów w procentowym podziale wskazanego odcinka.

Dla przykładu:

Jeśli w ścianie chcemy umieścić dwa okna równomiernie rozłożone, tak aby jedno z nich było w 1/3 a drugie 2/3 ściany, to po wywołaniu opcji *Wstaw okno*, zdefiniowaniu stylu okna i wskazania opcji *Pomiędzy punktami (procentowo)* na pasku wstawiania, w oknie zgłoszeń lub obszarze poleceń i podajemy procent odległości, czyli 30. Wskazujemy początek i koniec ściany.

Podstawy działania programu

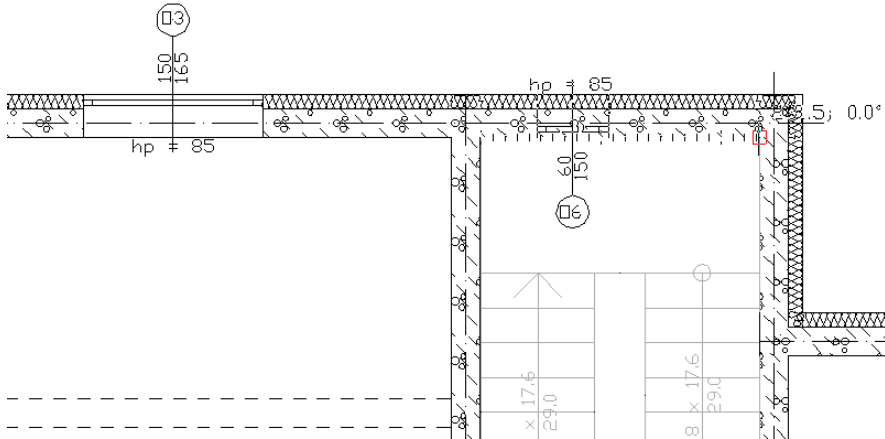
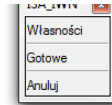
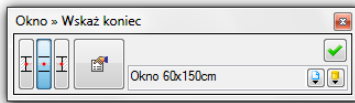

Następnie wstawiamy drugie okno w sposób analogiczny pokazując jednak najpierw koniec a później początek ściany i otrzymujemy poniższy efekt.

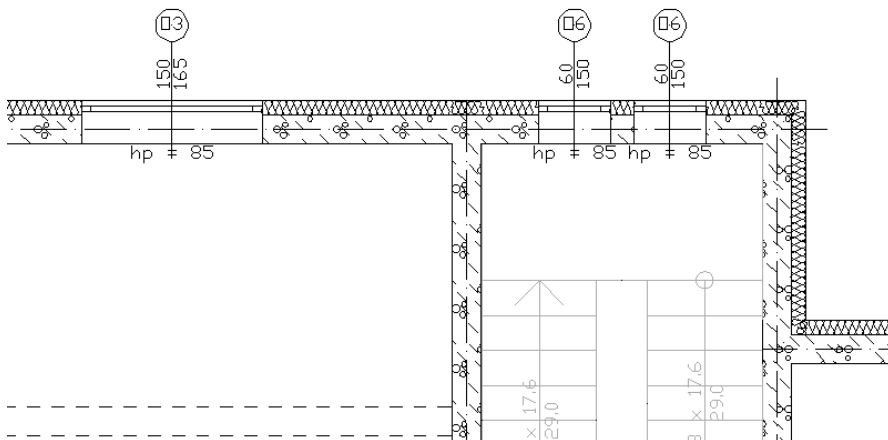
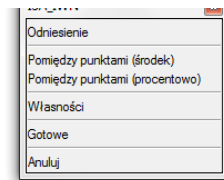
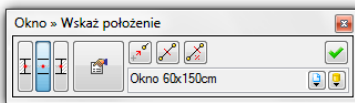



Podstawy działania programu

PRACA ZE STYLAMI

Niektóre obiekty **ArCADii**, m.in. *ściana*, *okna*, *drzwi* i *otwory* współdziałają z *biblioteką stylów*. Styl jest to zapisany zestaw cech wspólnych dla wielu obiektów tego samego typu. Na przykład w *stylu ściany* zapisana jest liczba, rodzaj warstw, itp. Styl zapisany jest pod nazwą, jaką nada użytkownik. Domyślnie obiekty nie mają przypisanego *stylu*, chyba że użytkownik podczas wprowadzania obiektu wybrał *styl z biblioteki*.

Istnieją dwa rodzaje biblioteki stylów:

- *biblioteka dokumentu*  – zapisywana w dokumencie – umożliwia przenoszenie *stylów* wraz z dokumentem,
- *biblioteka globalna*  – zapisywana na komputerze w katalogu użytkownika – umożliwia przenoszenie stylów pomiędzy różnymi dokumentami.

Jeśli obiekt współpracuje z biblioteką obiektów, w dolnej części okna dialogowego *Własności* dla tego obiektu jest umieszczony pasek zwany *Menadżerem Stylów*:

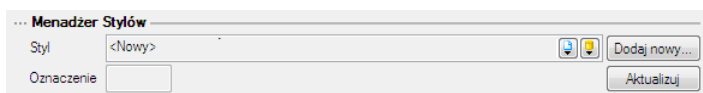

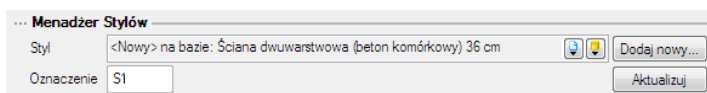

Menadżer stylów przy braku aktywnego stylu.



Menadżer stylów z aktywnym stylem i etykietą.

Dostępne opcje to:

Zastosowanie stylu – poprzez wybranie go z listy rozwijalnej. Dostępne są dwie listy, rozwijane przyciskami obok paska z nazwą *stylu* – przycisk z lewej  rozwija *style* zastosowane do tej pory w dokumencie, przycisk z prawej  daje dostęp do stylów w globalnej bibliotece. Po wybraniu *stylu* z listy, cechy obiektu zmieniają się na takie, jakie były ustawione w *stylu*. *Nazwa stylu* pojawi się na pasku. *Dodaj nowy* – tworzy *styl* na podstawie aktualnie ustawionych cech obiektu. Użytkownik jest proszony o podanie *nazwy stylu* oraz zdecydowania, czy *styl* ma się dodać tylko do *biblioteki dokumentu*, czy również do *globalnej*.

Aktualizuj – jeśli użytkownik, po zastosowaniu *stylu* na obiekcie, dokonał modyfikacji którejs z jego cech, nazwa stylu wyświetlona w pasku otrzyma przedrostek "<nowy> na bazie ...". Wtedy też uaktywni się ten przycisk. Jego użycie spowoduje nadpisanie *stylu* aktualnymi cechami obiektu oraz dodatkowo, propagację tych zmian na wszystkie obiekty będące w tym *stylu*.

Oznaczenie – okno aktywne, jeśli na obiekcie został zastosowany *styl* i jest on niezmodyfikowany (patrz: *Aktualizuj*). Umożliwia nadanie *stylowi* obiektu skróconego oznaczenia, które służy np. dokonywania zestawień. W przypadku *okien* i *drzwi*, oznaczenie może być wyświetlone na „zapalce”.

Dodatkowo, kliknięcie prawym klawiszem na rozwiniętej *liście stylów*, spowoduje rozwinięcie podręcznego menu z dwoma opcjami *Zmień nazwę* oraz *Usuń styl*.

UWAGA:

Podstawy działania programu

Po zdefiniowaniu parametrów elementu należy zapisać styl. Jego zapis spowoduje automatyczne zadanie Oznaczenia, np. dla okien O1, dla drzwi D1, dla ścian S1. Oznaczenia można dowolnie zmieniać, ale bez zapisania stylu Oznaczenie nie jest możliwe do zdefiniowania.

Podstawy działania programu

PISAKI

Dla każdego elementu programu **ArCADia** istnieje możliwość przypisania koloru, rodzaju i grubości linii, czyli rodzaju *pisaka*. *Pisaki* można przyporządkować globalnie do całej kondygnacji, tak aby wszystkie elementy wprowadzane były tym samym pisakiem lub zdefiniować we *właściwościach obiektu* już wprowadzonego, bądź właśnie wprowadzanych. I tak np. dla *ściany* można zdefiniować *pisaki* dla linii obrysu, oddzielającej warstwy, osi konstrukcyjnej ściany i obrysu ściany dociętej np. przez dach.

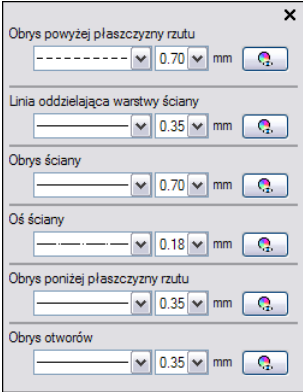

Section	Line Style	Thickness (mm)	Color Selection
Obrys powyżej płaszczyzny rzutu	-----	0.70	[Color Selection]
Linia oddzielająca warstwy ściany	_____	0.35	[Color Selection]
Obrys ściany	_____	0.70	[Color Selection]
Oś ściany	-----	0.18	[Color Selection]
Obrys poniżej płaszczyzny rzutu	_____	0.35	[Color Selection]
Obrys otworów	_____	0.35	[Color Selection]

Podstawy działania programu

CZCIONKI

Każdy element posiadający opis np. okno – opis na zapalcie, ma w oknie *Własności* dojście do ustawień czcionki.

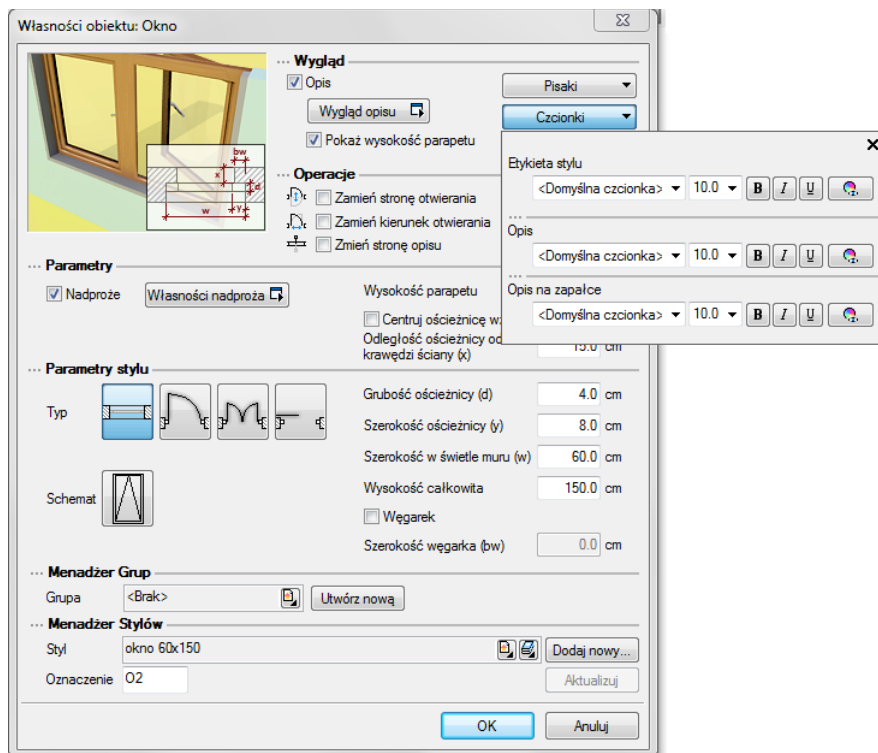

Domyślną czcionkę można zdefiniować w *Opcjach*, a konkretne opisy w poszczególnych oknach *Własności*.

Kondygnacje

Kondygnacje

Kondygnacje

KONDYGNACJE

Przy rysowaniu rzutów architektonicznych program **ArCADia** porządkuje rysunki dzieląc je na kondygnacje. Dla kondygnacji należy podać wysokość bazową (poziom odniesienia) oraz wysokość całkowitą. Schemat kondygnacji przedstawiony jest na rysunku poniżej.

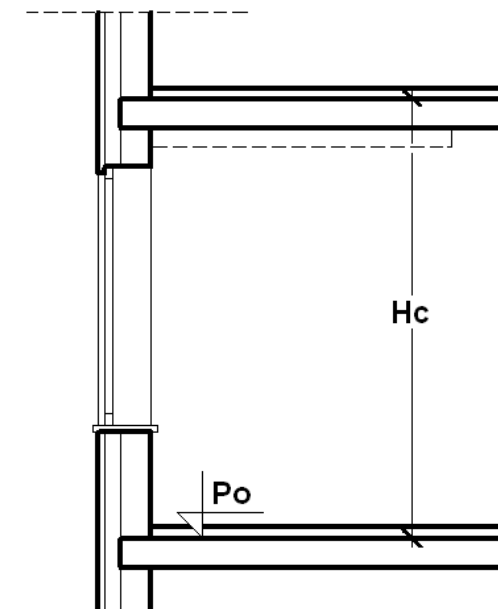

Hc – wysokość całkowita kondygnacji;

Po – wysokość bazowa (Poziom odniesienia);

UWAGA: Aby rozpocząć projektowanie w programie ArCADia musi istnieć przynajmniej jedna kondygnacja. W przypadku, gdy brak jest kondygnacji, przy pierwszym użyciu narzędzia ArCADia automatycznie zostanie utworzona kondygnacja Kondygnacja 0.

Wprowadzanie kondygnacji

Po rozpoczęciu pracy w programie, wstawieniu widoku rzutu i zadaniu pierwszego budynku utworzona została domyślna kondygnacja o wysokości bazowej 0 i 280 cm wysokości kondygnacji. Aby wejść w ustawienia kondygnacji i zadać własne parametry należy zaznaczyć nazwę kondygnacji i wybrać ikonę

 znajdującą się tuż nad nazwą budynku.

Kondygnacje

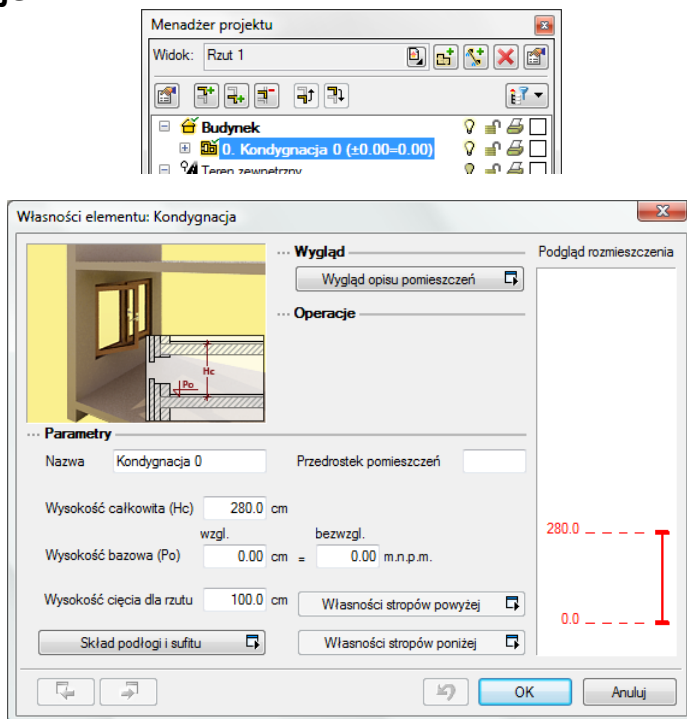

Wygląd – *wygląd opisu pomieszczeń* okno umożliwiające definicję tabelki tworzonej automatycznie w momencie zamknięcia obrysu, czyli stworzenia pomieszczenia. Dokładne informacje w rozdziale *Opis kondygnacji*.

Parametry – patrz rozdział *Kondygnacje*.

Skład podłogi i sufitu – okno materiałów przypisanych do podłogi i sufitu (domyślnie dla całej kondygnacji). Materiały mogą być przypisywane do każdego pomieszczenia osobno. Poniżej okno z domyślnymi parametrami.

Kondygnacje

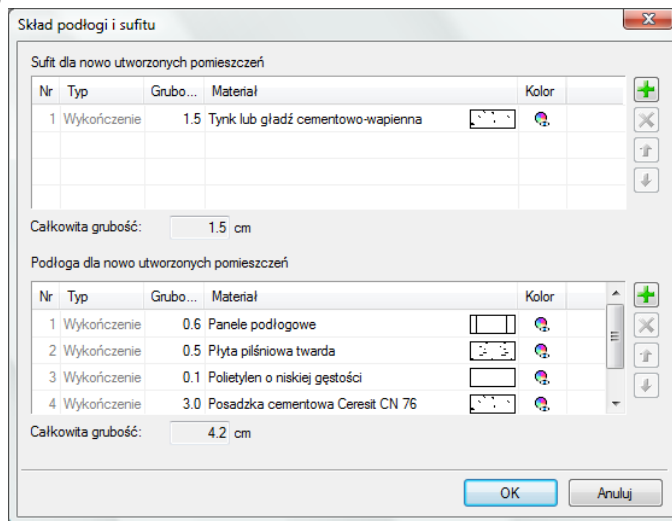



Pracę w programie możemy rozpocząć od dowolnej kondygnacji: parteru, fundamentów, poddasza, czy piętka. Istotne jest, aby podać odpowiednią *Wysokość bazową* (poziom odniesienia), która będzie widoczna na przekroju.

W przypadku braku ręcznego zdefiniowania kondygnacji, pierwsze uruchomienie polecenia wstawiającego element na kondygnacji (np. *ścianę*) spowoduje automatyczne wstawienie kondygnacji o nazwie *Kondygnacja 0*, z domyślnymi parametrami.

Podgląd znajdujący się po prawej stronie okna, odzwierciedla wzajemne relacje pomiędzy już istniejącymi kondygnacjami (oznaczonymi kolorem czarnym), a właśnie wprowadzaną/edytowaną (oznaczoną kolorem czerwonym). Zmiany *wysokości bazowej* i *wysokości całkowitej* dokonywane przez użytkownika automatycznie znajdują odzwierciedlenie na podglądzie.

Liczba kondygnacji zależy od rysowanego projektu, ograniczeniem mogą być tylko możliwości komputera.

NOWA KONDYGNACJA POWYŻEJ

Przy wprowadzaniu kolejnych kondygnacji należy zdecydować, czy kondygnacja ma zostać utworzona poniżej  (*Dodaj kondygnację poniżej*) czy powyżej  (*Dodaj kondygnację powyżej*) aktywnej kondygnacji.

Kondygnacje

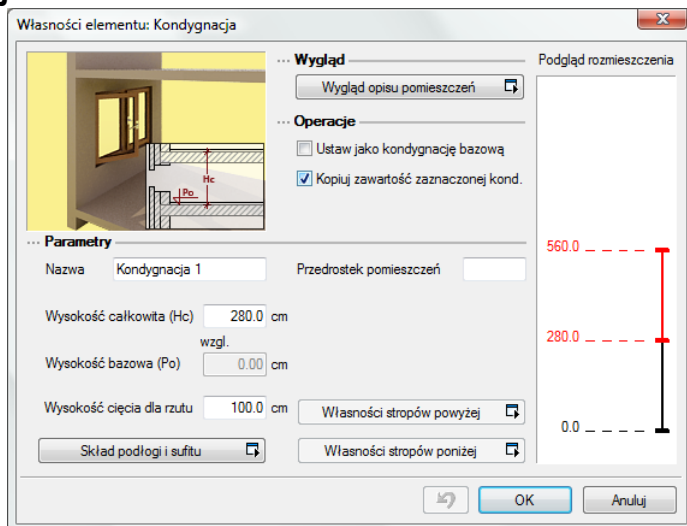

Operacje – przy zadawaniu kolejnej kondygnacji uaktywnia się pole, które pozwala na kopiowanie zawartości aktualnej kondygnacji i zmianę kondygnacji bazowej.

Wyświetlanie kondygnacji

Standardowo program pozwala pracować tylko na jednej kondygnacji – aktywnej. Pozostałe (jeśli zostały wprowadzone) są nieaktywne i mogą być widoczne (jako wyszarzone rzuty, niepodlegające edycji), bądź niewidoczne.

Każda kondygnacja może zostać ustawiona jako *widoczna/niewidoczna*, niezależnie od jej statusu (*aktywna/nieaktywna*). Zmianę widoczności kondygnacji uzyskuje się z poziomu *Menadżera projektu* poprzez kliknięcie na ikonę  *Pokaż/ukryj kondygnację*.

Przełączenie kondygnacji

Aktywną kondygnacją programu standardowo jest kondygnacja ostatnio zadana, co oznacza, że jeśli wprowadziliśmy jedną kondygnację, automatycznie jest ona uaktywniana. Jeśli posiadamy kilka kondygnacji, możemy dowolnie się pomiędzy nimi przemieszczać za pomocą okna *Menadżera projektu*, poprzez dwukrotne kliknięcie na nazwie kondygnacji.

Kondygnacje wyświetlają się na liście w kolejności powiązanej z ich wysokościami bazowymi – kondygnacje położone najniżej znajdują się na dole listy, itd. By zmienić kolejność kondygnacji na liście należy użyć przycisków:

 *W górę* lub

 *W dół*

Spowoduje to odpowiednią zmianę wysokości bazowych.

Kondygnacje

Usuwanie kondygnacji

W celu usunięcia kondygnacji należy użyć przycisku dostępnego w górnej części okna *Menadżera projektu*



Usuń kondygnację.

Polecenie to kasuje wszystkie elementy znajdujące się na kondygnacji, uprzednio wyświetlając okno z prośbą o potwierdzenie decyzji użytkownika.

Opis kondygnacji

Pomieszczenia w programie **ArCADia** są opisywane automatycznie poprzez tabelkę umieszczaną na środku pomieszczenia. Domyślnie w tabeli znajduje się numer pomieszczenia, jego nazwa, powierzchnia i rodzaj podłoża (np. panele podłogowe). Wygląd tabelki jest dostępny dla całej kondygnacji i nie można go zmienić dla jednego pomieszczenia. Wybór elementów i wyglądu tabelki następuje w oknie *Właściwości obiektu: Kondygnacja* lub *Pomieszczenia*.

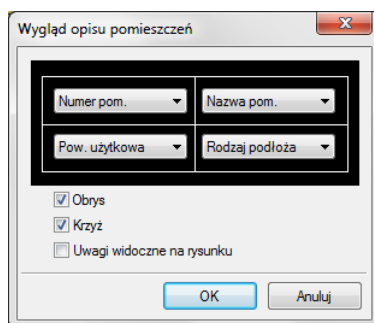

Kondygnacje

4. *Anuluj przycięcie elementu* – usuwa przycięcie elementu np. dachem lub stropem.
5. *Połącz pomieszczenia* – łączy wskazane pomieszczenia, sumując powierzchnię i ujednolicając styl (pobrany z pierwszego zaznaczonego pomieszczenia).
6. *Rozbij pomieszczenia* – rozbija połączone pomieszczenia na pierwotnie utworzone.
7. *Ukryj pomieszczenie* – ukrywa opis wskazanego pomieszczenia przenosząc pomieszczenie do grupy *Ukryte pomieszczenia*.
8. *Przenumeruj pomieszczenia* – zmienia automatyczną numerację pomieszczeń.
9. Styl elementu oraz ikony *Biblioteki Globalnej* i *Biblioteki Dokumentu*.

Od wersji 3.9 w programie wprowadzona została opcja *Użyj jako wzoru*, która kopiuje dane zaznaczonego pomieszczenia, aby je wprowadzić jako ustawienia następnie wprowadzanego pomieszczenia. Opcja ta była dostępna na pasku akcji jako opcja do wyboru, obecnie jest włączona na stałe i nie widać jej już na pasku. Kopiuje dane zaznaczonej ściany, aby je wprowadzić jako ustawienia następnej wprowadzanej ściany.

Ściany

Ściany

Ściany

ŚCIANY

Wprowadzanie ścian warstwowych

Program ArCADia umożliwia wstawianie do rysunku, definiowanych przez użytkownika ścian jedno lub wielowarstwowych wraz z automatycznym rozwiązywaniem dojsię i przecięć tego typu ścian.

Wywołanie:

Program ArCADia:

- Wstążka *Architektura* ⇒ grupa logiczna *Budynek* ⇒  *Wstaw ścianę*

Program AutoCAD lub ArCADia-INTELLICAD:

- Pasek narzędzi ⇒  *Wstaw ścianę*

Po wybraniu z paska wstawiania opcji *Przejdźcie do dialogu Właściwości* pojawi się okno *Właściwości obiektu: Ściana*.

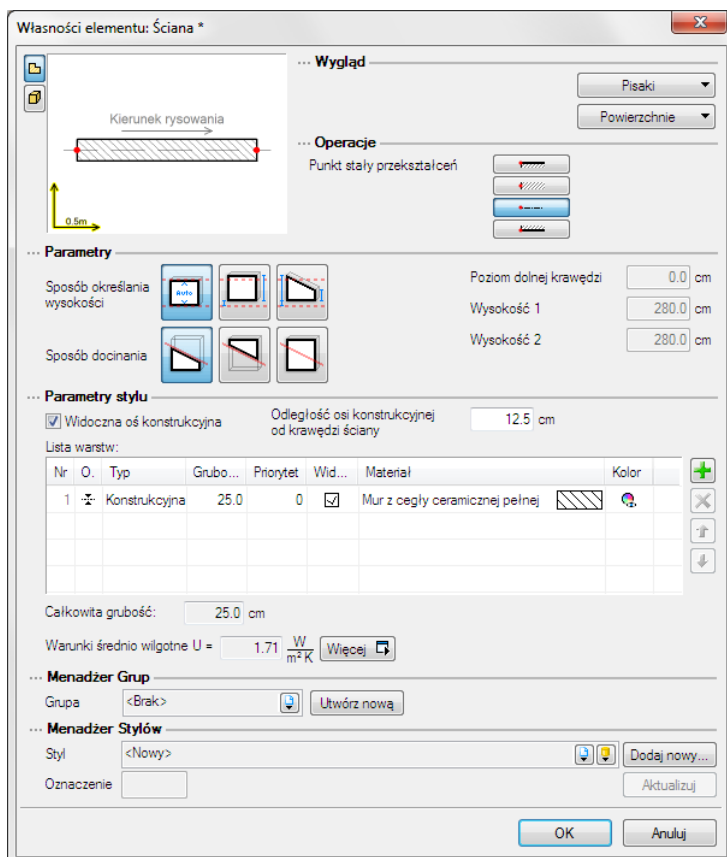

Ściany

Używając przycisków *Dodaj*, *Edytuj*, *Usuń*, *Góra*, *Dół* oraz klikając na danej warstwie (w odpowiedniej kolumnie) można wprowadzać do niej potrzebne modyfikacje (grubość, priorytet, typ).

Dla zadanych warstw należy określić *Typ warstwy*, czyli jej dalsze zachowanie w programie. Jeśli dla warstwy wybrany zostanie typ *Konstrukcyjna*, będzie to oznaczało, że nad tą warstwą po wstawieniu stropu automatycznie utworzy się wieniec. W warstwie *Konstrukcyjnej* automatycznie tworzone są także nadproża nad oknami, drzwiami i otworami w ścianie. *Typ ściany Standardowy* jest docięty przez strop, ale nadproża są tworzone i widoczne na przekroju analogicznie do warstwy *Konstrukcyjnej*. Warstwa *Wykończenie* może być zadana dla ściany, ale nie widoczna dla rysunku rzutu. Dzięki takiemu postępowaniu w *Opisie elementu* (na chorągiewce) znajdują się wszystkie warstwy, choć na rzucie nie wszystko jest widoczne.

Przy definiowaniu ściany warstwowej zaleca się nadanie kolejnych wartości priorytetów kolejnym warstwom. Ponieważ wartość priorytetu decyduje o odpowiednich łączeniach warstw przy załamaniach, dościach i przecięciach (warstwy o tym samym priorytecie będą połączone), dla jednego dokumentu zaleca się stosowanie tych samych wartości priorytetów dla warstw, które mają się łączyć ze sobą. Dla przykładowej ściany trójwarstwowej w oknie powyżej, zdefiniowanie ściany jednowarstwowej grubości 25 cm, o priorytecie warstwy równym 64, powoduje, że w przypadku spotkania się tych ścian na rysunku, warstwy konstrukcyjne ściany trójwarstwowej i jednowarstwowej zostaną połączone.

Od wersji 3.0 programu **ArCADia** istnieje możliwość przesuwania ściany w pionie, czyli wprowadzania jej np. niższej lub zaczynającej się na innym poziomie niż zero kondygnacji. Parametry wysokości i kształtu ściany znajdują się w polu *Parametry*. Ponadto od wersji 4 istnieje możliwość docinania ściany zarówno od góry jak i od dołu. Dzięki temu można np. wprowadzić ścianę na schodach, bez konieczności wycinania pod schodami otworu.

Od wersji 4.0 zarówno w ścianach jak i pozostałych przegrodach (stropach i dachach) liczony jest *Współczynnik przenikania ciepła*. Domyślnie wyświetlana jest wartość współczynnika obliczanego dla ścian wewnętrznych i warunkach średnio wilgotnych, pozostałe wartości są przedstawione w oknie *Współczynnika przenikania ciepła*.

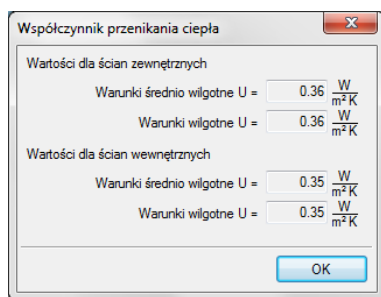

Dla przypisania ścian do podgrupy widocznej w *Menadźerze projektu* i umożliwiającej większą łatwość zarządzania projektem w polu *Menadźer Grup* należy przypisać istniejącą grupę lub stworzyć ją poprzez przycisk *Utwórz nową*.

Od wersji 4.0 istnieje możliwość przypisania tekstury (pliku *bmp* lub *gif*) do ściany. Wybrane powierzchnie ściany można teraz przedstawić wskazując materiał i jego kolory (dostępne w systemie operacyjnym) lub tekstury (pliki *bmp* lub *gif*). Wybraną teksturę można dowolnie zmapować, zadać kąt i wielkość rozłożenia. Przypisane powierzchnie będą widoczne w podglądzie 3D.

Ściany

Naciśnięcie przycisku *OK* pozwala na przejście do trybu rysunkowego wprowadzania ściany. Polega ono na wskazywaniu kolejnych punktów załamania ścian, przy czym użytkownik definiuje jaką linią wiodącą wprowadza dany fragment ściany (pasek wstawiania, pole *Uchwyt*). Program automatycznie wrysowuje ściany, wykonując ich odpowiednie połączenia na dojsiach, przecięciach i załamaniach.

Zamknięcie konturu podczas rysowania ściany powoduje automatyczne wygenerowanie pomieszczenia.

Podczas rysowania, z poziomu paska wstawiania, okna zgłoszeń lub obszaru poleceń, dostępne są następujące funkcje:

- *Odniesienie* – umożliwia wstawienie ściany w zadanej odległości od wybranego punktu (dostępna tylko przed wstawieniem pierwszego fragmentu ściany);
- *Pomiędzy punktami (środek)* – rozpoczyna rysowanie ściany w środku wskazanej odległości (odległość podaje się poprzez wskazanie dwóch punktów);
- *Pomiędzy punktami (procentowo)* – rozpoczyna rysowanie ściany w zadanym procentowym podziale wskazanej odległości (odległość podaje się poprzez wskazanie dwóch punktów);
- *Kontynuuj* – umożliwia kontynuowanie ściany na przedłużeniu poprzedniego segmentu;
- *Cofaj* – cofa ostatnio wprowadzony fragment ściany;
- *Kąt* – wstawia fragment ściany przy ustalonym kącie;
- *Długość* – wstawia fragment ściany o ustalonej długości;
- *Zamknij* – zamyka rysowany kontur, prowadząc ścianę do punktu startowego i kończy polecenie;
- *Anuluj* – przerywa działanie funkcji;
- *Gotowe* – kończy wstawianie ściany;

Przykład wrysowanej ściany pokazano poniżej:

Ściany

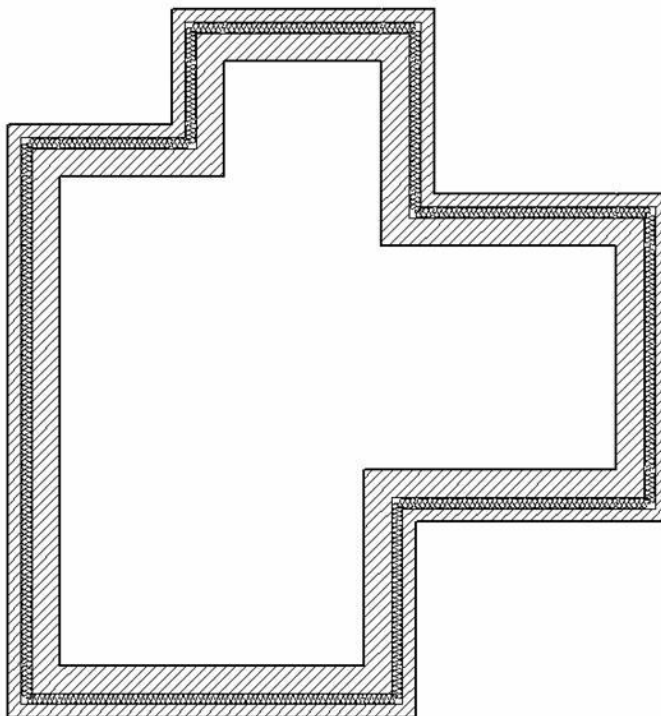

Rysowanie ścian łukowych

Do projektu architektonicznego można wprowadzić ścianę rysowaną po łuku. Ściana ta będzie wprowadzana trzema punktami: początkiem, końcem łuku oraz jego promieniem. Ilość i rodzaj warstw na łuku jest definiowana analogicznie jak w ścianach prostych.

Wywołanie:

Program ArCADia:

- Wstążka *Architektura* ⇒ grupa logiczna *Budynek* ⇒  *Wstaw ścianę łukową*

Program AutoCAD lub ArCADia-INTELLICAD:

- Pasek narzędzi ⇒  *Wstaw ścianę łukową*

Podczas rysowania można zdefiniować warstwy i zapisać styl ściany, analogicznie jak w przypadku ścian zwykłych. Można także zdefiniować *Uchwyt wprowadzania* (krawędź lub oś ściany).

Analogicznie do wprowadzania wszystkich elementów programu podczas rysowania, z poziomu paska wstawiania, okna zgłoszeń lub obszaru poleceń; dostępne są następujące funkcje:

- *Odniesienie* – umożliwia wstawienie ściany w zadanej odległości od wybranego punktu (dostępna tylko przed wstawieniem pierwszego fragmentu ściany);

Ściany

- *Pomiędzy punktami (środek)* – rozpoczyna rysowanie ściany w środku wskazanej odległości (odległość podaje się poprzez wskazanie dwóch punktów);
- *Pomiędzy punktami (procentowo)* – rozpoczyna rysowanie ściany w zadanym procentowym podziale wskazanej odległości (odległość podaje się poprzez wskazanie dwóch punktów);
- *Kontynuuj* – umożliwia kontynuowanie ściany na przedłużeniu poprzedniego segmentu;
- *Cofaj* – cofa ostatnio wprowadzony fragment ściany;
- *Kąt* – wstawia fragment ściany przy ustalonym kącie;
- *Długość* – wstawia fragment ściany o ustalonej długości;
- *Zamknij* – zamyka rysowany kontur, prowadząc ścianę do punktu startowego i kończy polecenie;
- *Anuluj* – przerywa działanie funkcji;
- *Gotowe* – kończy wstawianie ściany;

Dla przykładu:

Wprowadzana jest ściana łukowa trójwarstwowa w istniejący już rzut ścian. Na początek po wybraniu ściany wskazywany jest punkt początkowy.

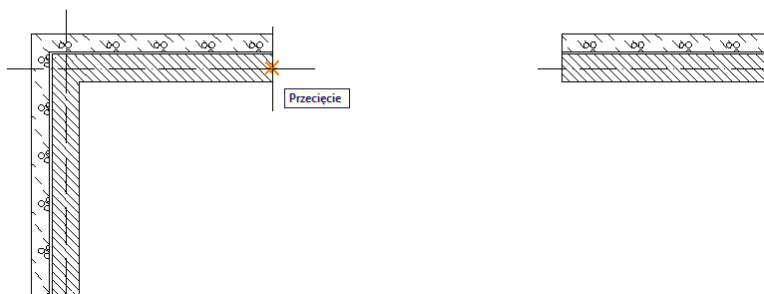
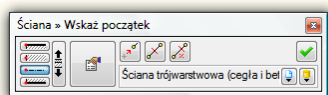

Jeśli warstwy są rysowane odwrotnie niż pozostałe ściany na rysunku to przed wskazaniem drugiego punktu lub promienia można zamienić ustawienie warstw opcją *Zmień kolejność warstw*.

Ściany

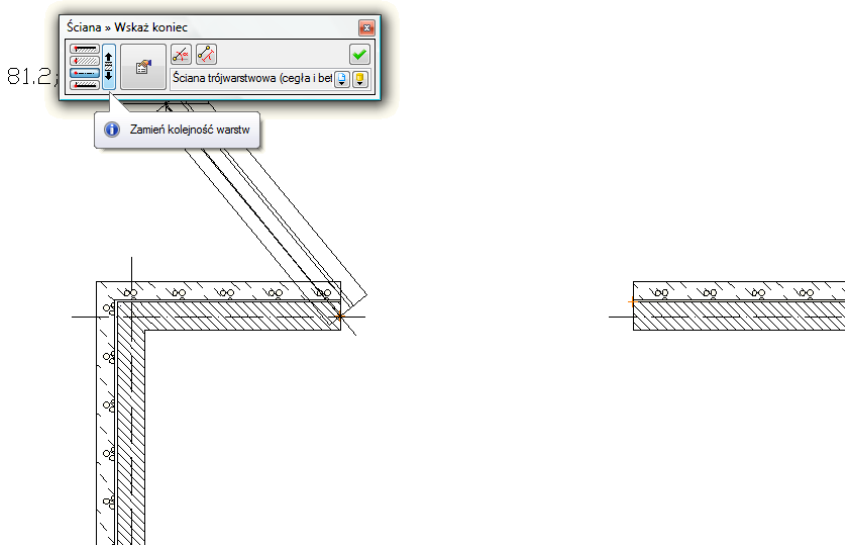

Po wskazaniu końca łuku należy zadać promień. Podczas rysowania, dla łatwiejszego wskazania odpowiedniego promienia, wyświetlana jest jego wartość. Jeśli potrzebna jest większa dokładność to po wstawieniu ściany w jej *Własnościach* można skorygować wprowadzony promień (*Promień łuku (do osi symetrii)*).

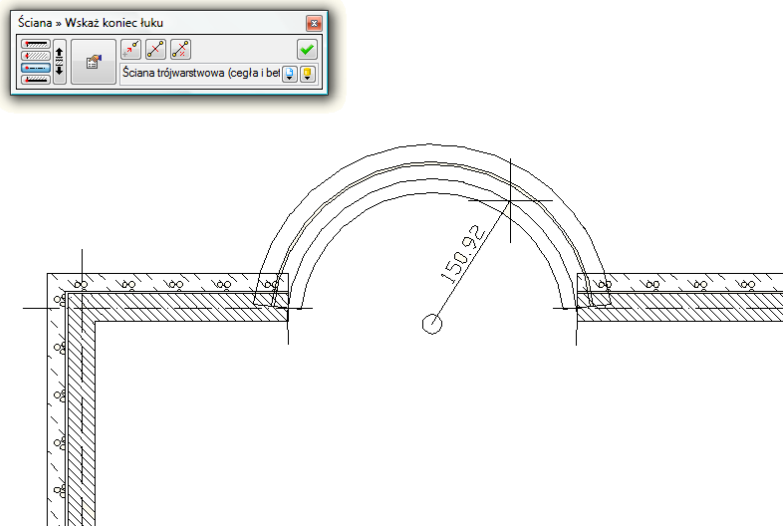

Ściany

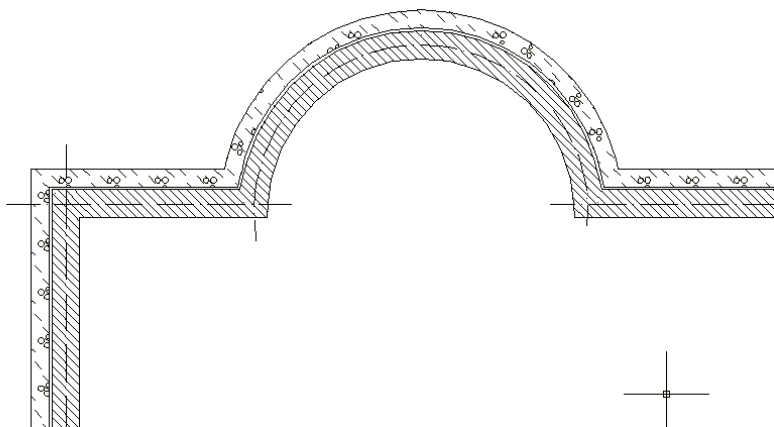

Przykład wstawienia ściany łukowej

Rysowanie ścian prostokątem

Dla narysowania ściany, której nie znamy szerokości i długości, ale mamy ją np. we wprowadzonym podkładzie narysowanym liniami, możemy nie znając żadnych parametrów narysować ścianę opcją  *Wstaw ścianę przez 3 punkty*.

Wywołanie:

Program ArCADia:

- Wstążka *Architektura* ⇒ grupa logiczna *Budynek* ⇒  *Wstaw ścianę przez 3 punkty*

Program AutoCAD lub ArCADia-INTELLICAD:

- Pasek narzędziowy ⇒  *Wstaw ścianę przez 3 punkty*

Ścianę prowadzi się pokazując jej początek, długość i szerokość. Po wstawieniu można w oknie *Własności* zdefiniować warstwy i pozostałe parametry ściany.

Edycja ścian

Wprowadzone na rzucie *ściany* można modyfikować za pomocą poniższych opcji:

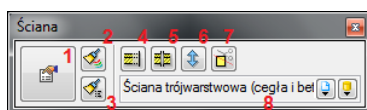

1. *Własności* – otwiera okno *Własności*.

Ściany

2. *Malarz czcionek i pisaków* – przejmuje ustawienia pisaków (grubości i rodzaje linii) oraz wielkość i rodzaj czcionki.
3. *Malarz stylów* – przejmuje styl ściany, układ i grubość warstw i przenosi je na wybrane ściany.
4. *Wydluż/skróć ścianę* – zmienia długość wybranej ściany.
5. *Podziel ścianę* – dzieli ścianę we wskazanym miejscu.
6. *Odwróć ścianę* – zamienia kierunek wprowadzenia ściany, kolejność położenia warstw.
7. *Anuluj przycięcie elementu* – usuwa przycięcie ściany stropem lub dachem.
8. Styl elementu oraz ikony *Biblioteki Globalnej* i *Biblioteki Dokumentu*.

Od wersji 3.9 w programie wprowadzona została opcja *Użyj jako wzoru*, która kopiuje dane zaznaczonej ściany, aby je wprowadzić jako ustawienia następnej wprowadzanej ściany. Opcja ta była dostępna na pasku akcji jako opcja do wyboru, obecnie jest włączona na stałe i nie widać jej już na pasku.

Edycja ścian dostępna jest po zaznaczeniu elementu, który po wybraniu wyświetla pasek akcji z opisanymi wyżej opcjami oraz kierunek wprowadzenia ściany.

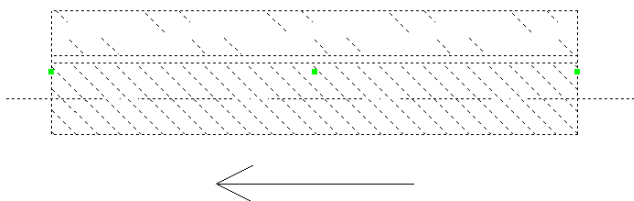

Ściany podlegają także edycji kasowania, kopiowania, obrotu, przesunięcia i zmiany grubości lub ilości warstw. Ostatnia opcja dostępna jest z poziomu okna *Właściwości obiektu: Ściana*. Przy zmianie ilości warstw lub ich grubości istnieje możliwość wybrania Punktu stałego przekształceń, czyli linii, która przy zmianie zostanie w tym samym miejscu. Domyślnie grubość ściany zmieniana jest z pozostawieniem osi konstrukcyjnej ściany.



Opcja ta jest szczególnie przydatna jeśli wprowadzane była np. inwentaryzacja budynku, który po remoncie otrzyma docieplenie zewnętrzne. Będzie to oznaczało, że wprowadzone wymiary pomieszczeń nie powinny się zmieniać, a zmiana grubości ścian powinna pozostawić w stałym punkcie jedną krawędź, tą wewnętrzną.

Ściany

ŚCIANY WIRTUALNE

Wprowadzanie ścian wirtualnych

W programie **ArCADia**, pomieszczenia tworzą się automatycznie podczas rysowania ścian, gdy program wykryje zamknięcie konturu pomieszczenia. Do dodatkowej, ręcznej kontroli tworzenia i podziału pomieszczeń służą wirtualne ściany.

Wywołanie:

Program ArCADia:

- Wstążka *Architektura* ⇒ grupa logiczna *Budynek* ⇒  *Wstaw ścianę wirtualną*

Program AutoCAD lub ArCADia-INTELLICAD:

- Pasek narzędziowy ⇒  *Wstaw ścianę wirtualną*

Wstawienie *ściany wirtualnej* do istniejącego pomieszczenia powoduje jego podział.

UWAGA:

Końce ściany wirtualnej powinny stykać się z krawędziami granicznej ściany.

Pomieszczenia można też tworzyć wyłącznie ze ścian wirtualnych, poprzez odrysowanie ich konturem.

Podczas wstawiania ściany wirtualnej, z poziomu paska wstawiania, okna zgłoszeń lub obszaru poleceń, dostępne są następujące polecenia:

- *Odniesienie* – umożliwia wstawienie wirtualnej ściany w zadanej odległości od wybranego punktu (dostępna tylko przed wstawieniem pierwszego fragmentu ściany);
- *Pomiędzy punktami (środek)* – rozpoczyna rysowanie ściany w środku wskazanej odległości (odległość podaje się poprzez wskazanie dwóch punktów);
- *Pomiędzy punktami (procentowo)* – rozpoczyna rysowanie ściany w zadanym procentowym podziale wskazanej odległości (odległość podaje się poprzez wskazanie dwóch punktów);
- *Kontynuuj* – umożliwia kontynuowanie wirtualnej ściany na przedłużeniu poprzedniego segmentu;
- *Cofaj* – cofa ostatnio wprowadzony fragment wirtualnej ściany;
- *Kąt* – wstawia fragment wirtualnej ściany przy ustalonym kącie;
- *Długość* – wstawia fragment wirtualnej ściany o ustalonej długości;
- *Zamknij* – zamyka rysowany kontur, prowadząc wirtualną ścianę do punktu startowego i kończy polecenie;
- *Anuluj* – przerywa działanie funkcji;
- *Gotowe* – kończy wstawianie wirtualnej ściany.

Ściany

PRZEKSZTAŁCANIE LINII W ŚCIANĘ

Przy chęci przekształcenia rysunku DWG wykonanego liniami i poliliniami w projekt **ArCADii** wystarczy wybrać opcję *Przekształć linię w ścianę* zaznaczyć np. polilinię, wybrać uchwyt (linię rysowania: krawędź lub oś) i nadać ścianie odpowiednie parametry.

Wywołanie:

Program ArCADia:

- Wstążka *Architektura* ⇒ grupa logiczna *Budynek* ⇒  *Przekształć linię w ścianę*

Program AutoCAD lub ArCADia-INTELLICAD:

- Pasek narzędziowy ⇒  *Przekształć linię w ścianę*

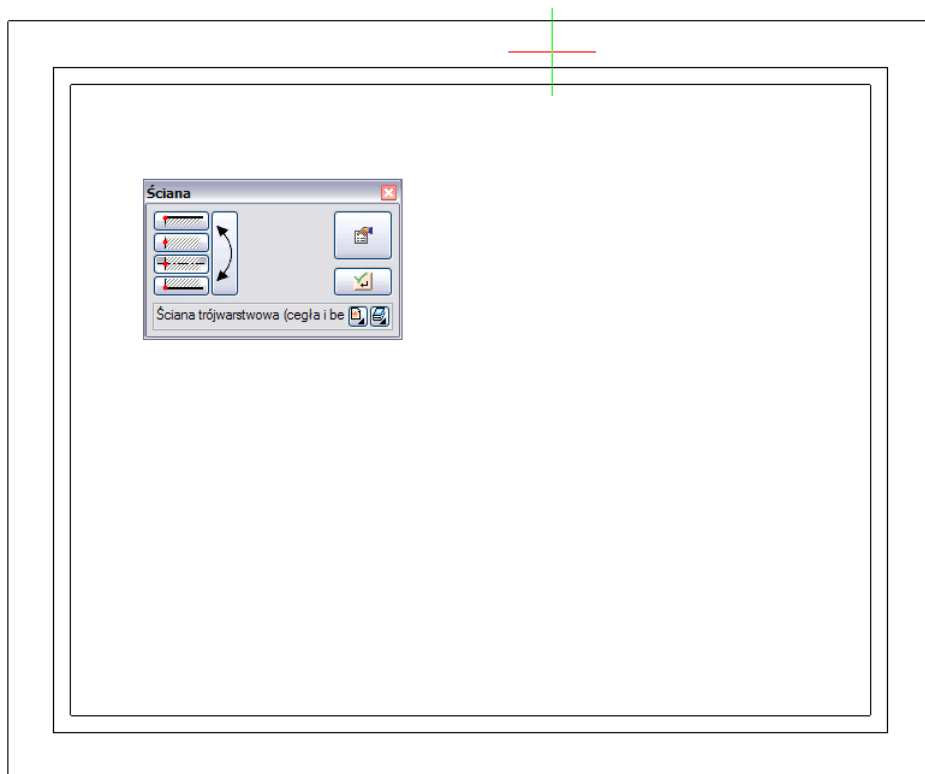

Ściany

PRZEKSZTAŁĆ LINIĘ W ŚCIANĘ WIRTUALNĄ

Opcja przekształca linię lub polilinię w ścianę wirtualną, dzielącą przestrzeń projektu i posiadającą wszystkie opcje ściany wirtualnej.

Wywołanie:

Program ArCADia:

- Wstążka *Architektura* ⇒ grupa logiczna *Budynek* ⇒  *Przekształć linię w ścianę wirtualną*

Program AutoCAD lub ArCADia-INTELLICAD:

- Pasek narzędziowy ⇒  *Przekształć linię w ścianę wirtualną*

Stolarka okienna i drzwiowa

Stolarka okienna i drzwiowa

OKNA

Wprowadzanie okien

Program ArCADia pozwala na wstawianie, na rzutach ścian (jedno lub wielowarstwowych), definiowanych przez użytkownika otworów okiennych (z węgarkiem lub bez), wraz z odpowiednim opisem okna na „zapalce” i podaniem wysokości podokiennika. Funkcje wstawiania do rysunku rzutu okna wymaga wcześniejszej obecności minimum jednej ściany.

Wywołanie:

Program ArCADia:

- Wstążka *Architektura* ⇒ grupa logiczna *Budynek* ⇒  *Wstaw okno*

Program AutoCAD lub ArCADia-INTELLICAD:

- Pasek narzędziowy ⇒  *Wstaw okno*

Po wybraniu z paska wstawiania opcji *Przejdźcie do dialogu Właściwości* pojawi się okno *Właściwości obiektu: Okno*:

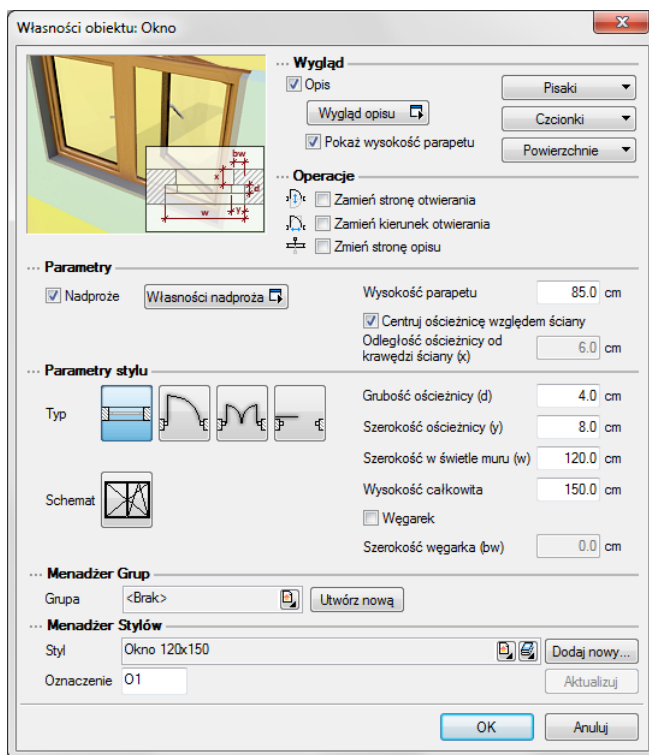

Przy wprowadzaniu okna mamy możliwość definicji następujących parametrów:

Stolarka okienna i drzwiowa

Wygląd – opis (definicja elementów opisu zapalki), wyświetlanie wysokości parapetu. Ponadto *Czcionki* – Rozmiar czcionki opisu, *Pisaki* – definicja grubości i rodzaju linii oraz *Powierzchnie* – umożliwiają przypisanie zarówno koloru jak i tekstury (pliku *bmp*) do wybranego elementu.

Operacje – zamień stronę otwierania okna (parametr dostępny przy edycji okna wstawionego do rysunku).

Nadproże – wraz z oknem wprowadzane jest nadproże widoczne w przekroju. Nadproże można wprowadzić wyłącznie nad oknami, drzwiami i otworami w ścianie z poziomu okna *Właściwości obiektu: okno/drzwi/otwór*.

Wysokość parteru – wysokość parteru od dolnej krawędzi ściany (domyślnie wysokości bazowej kondygnacji).

Centruj ościeżnicę względem ściany – umożliwia wprowadzenia okna po środku grubości ściany.

Odległość ościeżnicy od krawędzi ściany – wstawienia okna w zadanym położeniu względem grubości ściany. Opcja przydatna nie tylko przy oknie z węgarkiem.

Typ okna – okno jedno, dwu, trójskrzydłowe, drzwi balkonowe pojedyncze lub podwójne.

Schemat – otwiera okno wyboru schematu, który pojawi się na wykazie stolarki.

Grubość ościeżnicy – grubość ramy okna.

Szerokość ościeżnicy – szerokość ramy okiennej.

Szerokość w świetle muru – szerokość otworu okiennego.

Wysokość całkowita – wysokość okna w świetle muru.

Węgarek – okno z lub bez węgarka.

Szerokość węgarka – szerokość węglarka

Naciśnięcie przycisku *OK* pozwala na przejście do trybu rysunkowego wprowadzania okna. Rysowanie okna polega na wskazaniu jego lokalizacji w ścianie, zwracając uwagę na „kursor” pojawiający się w miejscu wprowadzania okna. Podczas rysowania, z poziomu paska wstawiania, okna zgłoszeń lub obszaru poleceń, dostępne są następujące funkcje:

- *Odniesienie* – umożliwia wstawienie okna w zadanej odległości od wybranego punktu (odległość ta liczona jest wzdłuż ściany, na której aktualnie znajduje się „kursor”);
- *Pomiędzy punktami (środek)* – rozpoczyna rysowanie ściany w środku wskazanej odległości (odległość podaje się poprzez wskazanie dwóch punktów);
- *Pomiędzy punktami (procentowo)* – rozpoczyna rysowanie ściany w zadanym procentowym podziale wskazanej odległości (odległość podaje się poprzez wskazanie dwóch punktów);
- *Anuluj* – przerywa działanie funkcji bez wstawienia okna;
- *Cofnij* – usuwa ostatnio wstawione okno;
- *Gotowe* – kończy wstawianie okien;

Przy wywołaniu komendy wstawiania okna, można wstawiać wiele takich samych okien do ścian (komenda automatycznie powtarzalna).

Po wstawieniu okna otrzymujemy rysunek jak niżej:

Stolarka okienna i drzwiowa

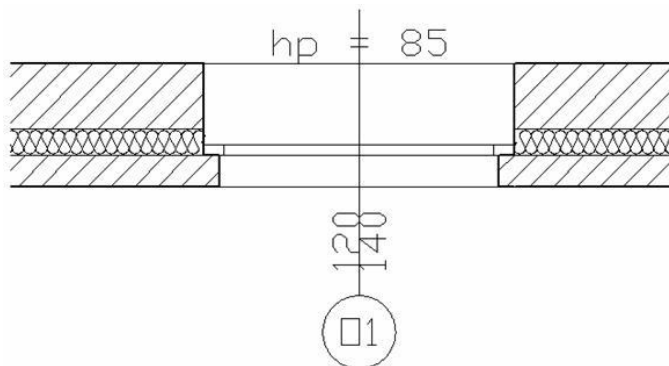

Edycja okien

Po zaznaczeniu okna można je przesunąć, kopiować, usuwać, zmieniać właściwości i kierunek opisów. Dla wprowadzenia zmian można korzystać z paska akcji lub z uchwytów (niebieskich punktów) znajdujących się na elemencie.

Dodatkowo dostępne są poniższe opcje modyfikacji:

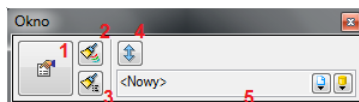

1. *Własności* – otwiera okno *Własności*.
2. *Malarz czcionek i pisaków* – przejmuje ustawienia pisaków (grubości i rodzaju linii) oraz wielkość i rodzaj czcionki.
3. *Malarz stylów* – przejmuje styl okna, jego schemat i wielkości, przenosząc je na wskazane okna.
4. *Zamień stronę otwierania* – zmienia stronę otwierania okna i przenosi opis na przeciwną krawędź ściany.
5. Styl elementu oraz ikony *Biblioteki Globalnej* i *Biblioteki Dokumentu*.

Od wersji 3.9 w programie wprowadzona została opcja *Użyj jako wzoru*, która kopiuje dane zaznaczonego okna, aby je wprowadzić jako ustawienia następnie wprowadzanego. Opcja ta była dostępna na pasku akcji jako opcja do wyboru, obecnie jest wyłączona na stałe i nie widać jej już na pasku.

Uchwyty znajdujące się na obiekcie umożliwiają np. przesunięcie opisu (wymiarów okna), skrócenie lub wydłużenie zapalki oraz przesunięcie całego okna o wskazany odcinek.

DRZWI

Wprowadzanie drzwi

Program **ArCADia** pozwala na wstawianie, na rzutach ścian (jedno lub wielowarstwowych), definiowanych przez użytkownika otworów drzwiowych z ościeżnicą, nadprożem oraz odpowiednim opisem drzwi na „zapalce”. Funkcje wstawiania do rysunku rzutu drzwi (wymaga wcześniejszej obecności na rysunku minimum jednej ściany) wywołujemy z paska narzędziowego poleceniem *Wstaw drzwi*.

Wywołanie:

Program ArCADia:

- Wstążka *Architektura* ⇒ grupa logiczna *Budynek* ⇒  *Wstaw drzwi*

Program AutoCAD lub ArCADia-INTELLICAD:

- Pasek narzędziowy ⇒  *Wstaw drzwi*

Po wybraniu z paska wstawiania opcji *Przejdź do dialogu Właściwości* pojawi się okno *Właściwości obiektu: Drzwi*:

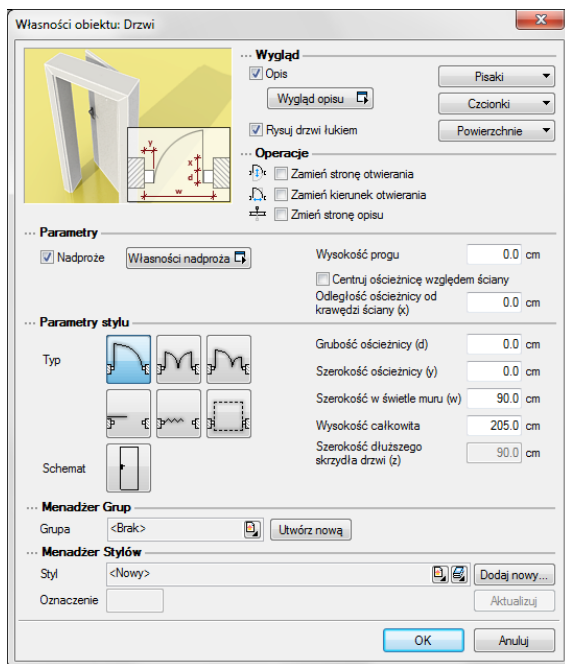

Przy wprowadzaniu okna mamy możliwość definicji następujących parametrów:

Stolarka okienna i drzwiowa

Wygląd – opis (definicja elementów opisu zapalki). Ponadto *Czcionki* – rozmiar czcionki opisu, *Pisaki* – definicja grubości i rodzaju linii oraz *Powierzchnie* – umożliwia przypisanie zarówno koloru jak i tekstury (pliku *bmp*) do wybranego elementu.

Operacje – zmien stronę otwierania *drzwi*; zmien kierunek otwierania (parametry dostępne przy edycji drzwi wstawionych wcześniej do rysunku).

Nadproże – wraz z drzwiami wprowadzane jest nadproże widoczne w przekroju. Nadproże można wprowadzić wyłącznie nad oknami, drzwiami i otworami w ścianie z poziomu okna *Właściwości obiektu: okno/drzwi/otwór*.

Wysokość progu – przesuwania drzwi w osi Z dając możliwość ustawienia ich na pewnej wysokości dodatniej lub ujemnej względem wprowadzonej ściany, kondygnacji.

Centruj ościeżnicę względem ściany – umożliwia wprowadzenia drzwi po środku grubości ściany.

Odległość ościeżnicy od krawędzi ściany – wstawienia drzwi w zadanym położeniu względem grubości ściany.

Typ – jednoskrzydłowe, dwuskrzydłowe symetryczne, dwuskrzydłowe niesymetryczne, przesuwane, harmonijkowe i garażowe.

Schemat – otwiera okno wyboru schematu, który pojawi się na wykazie stolarki.

Grubość ościeżnicy – grubość ościeżnicy drzwiowej.

Szerokość ościeżnicy – szerokość ościeżnicy drzwiowej.

Szerokość w świetle muru – szerokość drzwi w świetle muru

Wysokość całkowita – wysokość całkowita drzwi.

Szerokość dłuższego skrzydła drzwi – szerokość dłuższego skrzydła drzwi dwuskrzydłowych, niesymetrycznych.

Naciśnięcie przycisku *OK* pozwala na przejście do trybu rysunkowego wprowadzania drzwi. Rysowanie drzwi polega na wskazaniu ich lokalizacji w *ścianie*, zwracając uwagę na „kursor” pojawiający się w miejscu wprowadzania drzwi. Podczas rysowania, z poziomu paska wstawiania, okna zgłoszeń lub obszaru poleceń, dostępne są następujące funkcje:

- *Odniesienie* – umożliwia wstawienie drzwi w zadanej odległości od wybranego punktu (odległość ta liczona jest wzdłuż ściany, na której aktualnie znajduje się „kursor”);
- *Pomiędzy punktami (środek)* – rozpoczyna rysowanie ściany w środku wskazanej odległości (odległość podaje się poprzez wskazanie dwóch punktów);
- *Pomiędzy punktami (procentowo)* – rozpoczyna rysowanie ściany w zadanym procentowym podziale wskazanej odległości (odległość podaje się poprzez wskazanie dwóch punktów);
- *Anuluj* – przerywa działanie funkcji;
- *Cofnij* – usuwa ostatnio wstawione drzwi;
- *Gotowe* – kończy wstawianie drzwi;

Przy wywołaniu komendy wstawiania *drzwi*, można wstawiać wiele takich samych *drzwi* do *ścian* (komenda automatycznie powtarzalna).

Po wstawieniu otworu otrzymujemy rysunek jak niżej:

Stolarka okienna i drzwiowa

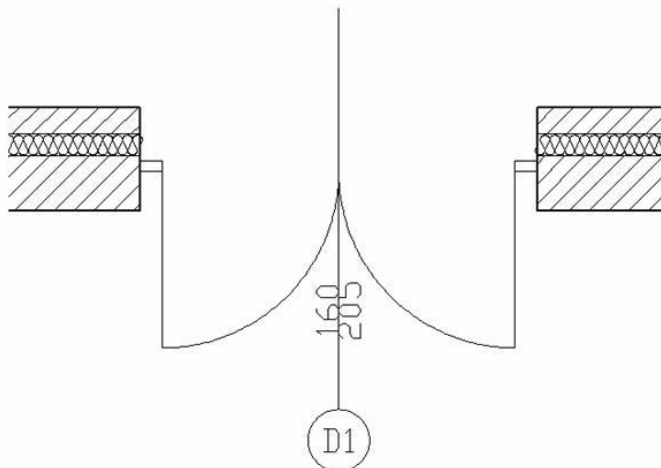

Edycja drzwi

Po zaznaczeniu drzwi można je przesuwając, kopiować, usuwać, zmieniać właściwości, kierunek otwierania i kierunek opisów. Dla wprowadzenia zmian można korzystać z paska *Edycji* lub z uchwytów (niebieskich punktów) znajdujących się na elemencie. Na pasku akcji dostępne są następujące opcje:

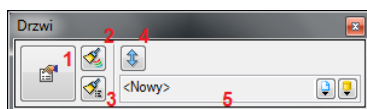

1. *Własności* – otwiera okno *Własności*.
2. *Malarz czcionek i pisaków* – przejmuje ustawienia pisaków (grubości i rodzaju linii) oraz wielkość i rodzaj czcionki.
3. *Malarz stylów* – przejmuje styl drzwi: wielkości, typ i schemat, przenosząc je na wybrane drzwi.
4. *Zamień stronę otwierania* – zmienia stronę otwierania drzwi i przenosi opis na przeciwną krawędź ściany.
5. Styl elementu oraz ikony *Biblioteki Globalnej* i *Biblioteki Dokumentu*.

Od wersji 3.9 w programie wprowadzona została opcja *Użyj jako wzoru*, która kopiuje dane zaznaczonych drzwi, aby je wprowadzić jako ustawienia następnie wprowadzanych. Opcja ta była dostępna na pasku akcji jako opcja do wyboru, obecnie jest włączona na stałe i nie widać jej już na pasku.

Uchwyty znajdujące się na obiekcie umożliwiają np. przesunięcie opisu (wymiarów drzwi), skrócenie lub wydłużenie zapałki oraz przesunięcie całych drzwi o wskazany odcinek.

DRZWI I OKNA SPECJALNE

Wprowadzanie

W programie ArCADia-ARCHITEKTURA występują okna i drzwi o kształcie prostokąta. Dla większej wygody projektowania zostały dodane *Okna/drzwi specjalne*, których kształt zależy od parametrów zadanych w oknie *Własności obiektu: Drzwi/okno specjalne*.

Wywołanie:

Program ArCADia:

- Wstążka *Architektura* ⇒ grupa logiczna *Budynek* ⇒  *Wstaw okno/drzwi specjalne*

Program AutoCAD lub ArCADia-INTELLICAD:

- Pasek narzędziowy ⇒  *Wstaw okno/drzwi specjalne*

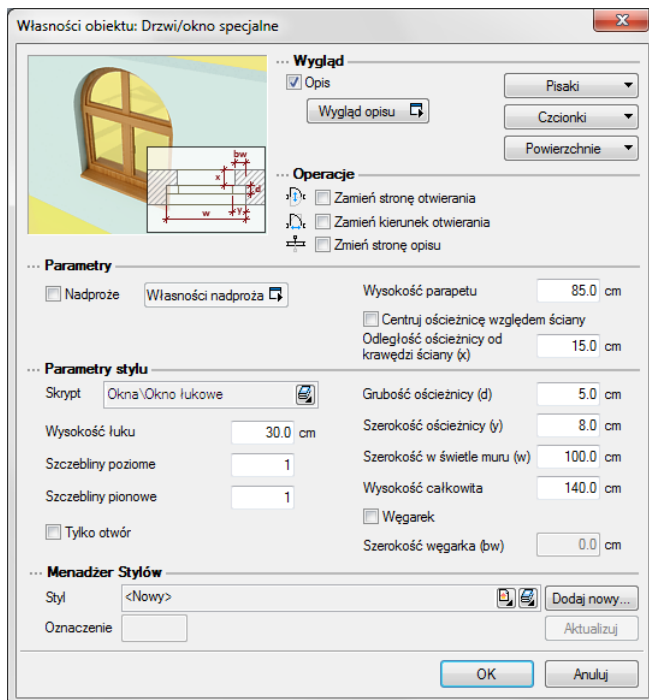

Przy wprowadzaniu drzwi/okna specjalnego mamy możliwość definicji następujących parametrów: *Wygląd* – opis (definicja elementów opisu zapałki), wyświetlanie wysokości parapetu. Ponadto *Czcionki* – Rozmiar czcionki opisu, *Pisaki* – definicja grubości i rodzaju linii oraz *Powierzchnie* – umożliwiają przypisanie zarówno koloru jak i tekstury (pliku *bmp*) do wybranego elementu.

Stolarka okienna i drzwiowa

Operacje – zamień stronę otwierania okna (parametr dostępny przy edycji okna wstawionego do rysunku).

Nadproże – wraz z oknem wprowadzane jest nadproże widoczne w przekroju. Nadproże można wprowadzić wyłącznie nad oknami, drzwiami i otworami w ścianie z poziomu okna *Właściwości obiektu: okno/drzwi/otwór*.

Wys. Parteru – wysokość parteru od dolnej krawędzi ściany (domyślnie wysokości bazowej kondygnacji).

Centrum ościeżnicy względem ściany – umożliwia wprowadzenia okna po środku grubości ściany.

Odległość ościeżnicy od krawędzi ściany – wstawienia okna w zadanym położeniu względem grubości ściany. Opcja przydatna nie tylko przy oknie z węgarkiem.

Skrypt – rodzaj elementu domyślnie podzielony na:

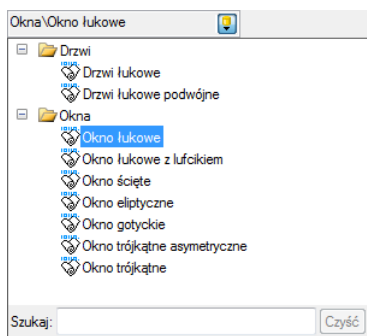

Wysokość łuku – wysokość łuku górnego, czyli zakończenia okna.

Szczelbiny poziome – szprosy, poziomy podział okna.

Szczelbiny pionowe – szprosy, pionowy podział okna.

Tylko otwór – wprowadzone parametry wycinają wyłącznie otwór w ścianie, nie wstawiając samego elementu okna.

Parapet – wprowadza (lub nie) element parapetu okiennego.

Grubość ościeżnicy – grubość ramy okna.

Szerokość ościeżnicy – szerokość ramy okiennej.

Szerokość w świetle muru – szerokość otworu okiennego.

Wysokość całkowita – wysokość okna w świetle muru, wysokość zawierająca ewentualny łuk.

Węgarek – okno z łub bez węgarka.

Szerokość węgarka – szerokość węgarka

Naciśnięcie przycisku **OK** pozwala na przejście do trybu rysunkowego wprowadzania okna. Rysowanie okna polega na wskazaniu jego lokalizacji w ścianie, zwracając uwagę na „kursor” pojawiający się w miejscu wprowadzania okna. Podczas rysowania, z poziomu paska wstawiania, okna zgłoszeń lub obszaru poleceń, dostępne są następujące funkcje:

- *Odniesienie* – umożliwia wstawienie okna w zadanej odległości od wybranego punktu (odległość ta liczona jest wzdłuż ściany, na której aktualnie znajduje się „kursor”);
- *Pomiędzy punktami (środek)* – rozpoczyna rysowanie ściany w środku wskazanej odległości (odległość podaje się poprzez wskazanie dwóch punktów);
- *Pomiędzy punktami (procentowo)* – rozpoczyna rysowanie ściany w zadanym procentowym podziale wskazanej odległości (odległość podaje się poprzez wskazanie dwóch punktów);
- *Anuluj* – przerywa działanie funkcji bez wstawienia okna;
- *Cofnij* – usuwa ostatnio wstawione okno;

Stolarka okienna i drzwiowa

- *Gotowe* – kończy wstawianie okien;

Przy wywołaniu komendy wstawiania okna, można wstawiać wiele takich samych okien do ścian (komenda automatycznie powtarzalna).

Po wstawieniu okna otrzymujemy rysunek jak niżej:

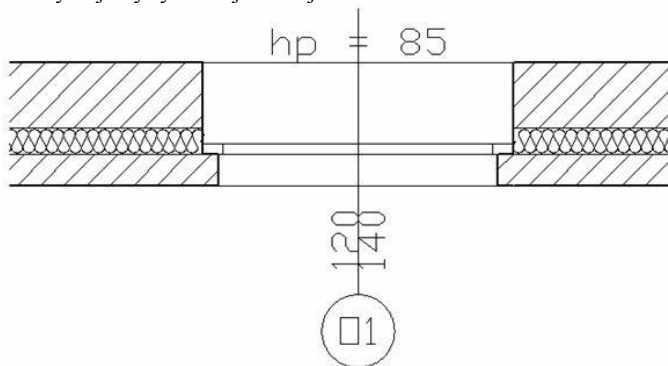

Edycja

Po zaznaczeniu okna można je przesuwać, kopiować, usuwać, zmieniać właściwości i kierunek opisów. Dla wprowadzenia zmian można korzystać z paska akcji lub z uchwytów (niebieskich punktów) znajdujących się na elemencie.

Dodatkowo dostępne są poniższe opcje modyfikacji:

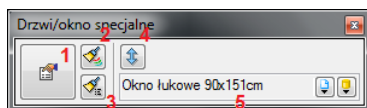

1. *Własności* – otwiera okno *Własności*.
2. *Malarz czcionek i pisaków* – przejmuje ustawienia pisaków (grubości i rodzaju linii) oraz wielkość i rodzaj czcionki.
3. *Malarz stylów* – przejmuje styl okna, jego schemat i wielkości, przenosząc je na wskazane okna.
4. *Zamień stronę otwierania* – Zmienia stronę otwierania okna i przenosi opis na przeciwną krawędź ściany.
5. Styl elementu oraz ikony *Biblioteki Globalnej* i *Biblioteki Dokumentu*.

Od wersji 3.9 w programie wprowadzona została opcja *Użyj jako wzoru*, która kopiuje dane zaznaczonego elementu, aby je wprowadzić jako ustawienia następnie wprowadzanych. Opcja ta była dostępna na pasku akcji jako opcja do wyboru, obecnie jest włączona na stałe i nie widać jej już na pasku.

Uchwyty znajdujące się na obiekcie umożliwiają np. przesunięcie opisu (wymiarów okna), skrócenie lub wydłużenie zapalki oraz przesunięcie całego okna o wskazany odcinek.

Otwory w ścianach

Otwory w ścianach

Otworki w ścianach

OTWORY I WNĘKI W ŚCIANIE

Wprowadzanie

Program ArCADia pozwala na wstawianie, na rzutach ścian (jedno lub wielowarstwowych), otworów definiowanych przez użytkownika, zaczynających się od poziomu posadzki, usytuowanych powyżej poziomu posadzki, jak i biegnących przez całą wysokość ściany. Funkcję wstawiania do rysunku rzutu otworu w ścianie (wymaga wcześniejszej obecności na rysunku minimum jednej ściany), wywołujemy z paska narzędziowego poleceniem *Wstaw otwór*.

Wywołanie:

Program ArCADia:

- Wstążka *Architektura* ⇒ grupa logiczna *Budynek* ⇒  *Wstaw otwór*

Program AutoCAD lub ArCADia-INTELLICAD:

- Pasek narzędziowy ⇒  *Wstaw otwór*

Po wybraniu z paska wstawiania opcji *Przejdźcie do dialogu Właściwości* pojawi się okno *Właściwości obiektu: Otwór*:

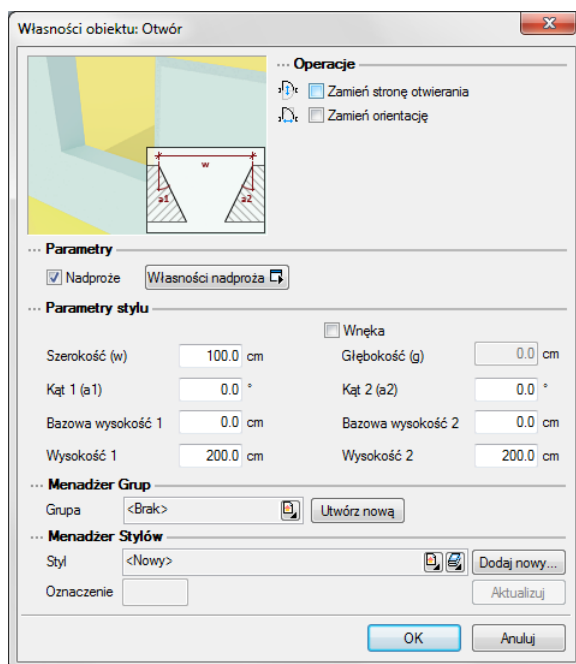

Przy wprowadzaniu otworu w ścianie mamy możliwość definicji następujących parametrów:

Operacje – *Zmień stronę otwierania*; *Zmień orientację* (parametry dostępne przy edycji otworów wstawionych wcześniej do rysunku).

Otworki w ścianach

Nadproże – wraz z otworem w ścianie wprowadzane jest nadproże widoczne w przekroju. Nadproże można wprowadzić wyłącznie nad oknami, drzwiami i otworami w ścianie z poziomym okna *Właściwości obiektu: okno/drzwi/otwór*.

Szerokość – szerokość otworu w świetle muru.

Kąt1 (a1) – kąt ustawienia lica 1 otworu.

Bazowa wysokość 1 – wysokość początku lica 1 otworu nad podłogą.

Wysokość 1 – wysokość lica 1 otworu.

Wnęka – tworzy wnękę w ścianie zamiast otworu.

Głębokość – głębokość powstałej wnęki w ścianie.

Kąt2 (a2) – kąt ustawienia lica 2 otworu.

Bazowa wysokość 2 – wysokość początku lica 2 otworu nad podłogą.

Wysokość 2 – wysokość lica 2 otworu

Naciśnięcie przycisku *OK* pozwala na przejście do trybu rysunkowego wprowadzania otworu. Rysowanie otworu polega na wskazaniu jego lokalizacji w *ścianie*, zwracając uwagę na „kursor” pojawiający się w miejscu wprowadzania otworu. Podczas rysowania, z poziomu paska wstawiania, okna zgłoszeń lub obszaru poleceń, dostępne są następujące funkcje:

- *Odniesienie* – umożliwia wstawienie otworu w zadanej odległości od wybranego punktu (odległość ta liczona jest wzdłuż ściany, na której aktualnie znajduje się „kursor”);
- *Pomiędzy punktami (środek)* – rozpoczyna rysowanie ściany w środku wskazanej odległości (odległość podaje się poprzez wskazanie dwóch punktów);
- *Pomiędzy punktami (procentowo)* – rozpoczyna rysowanie ściany w zadanym procentowym podziale wskazanej odległości (odległość podaje się poprzez wskazanie dwóch punktów);
- *Anuluj* – przerywa działanie funkcji bez wstawienia otworu;
- *Cofnij* – usuwa ostatnio wstawiony otwór;
- *Gotowe* – kończy wstawianie otworów;

Przy wywołaniu komendy wstawiania otworu, można wstawiać wiele takich samych otworów do *ścian* (komenda automatycznie powtarzalna).

Po wstawieniu otworu otrzymujemy rysunek jak niżej:



Dla wstawienia wnęki należy zaszczyć ją w oknie dialogowym *Właściwości obiektu: otwór* i podać jej głębokość. Po wstawieniu otrzymamy rysunek jak poniżej.

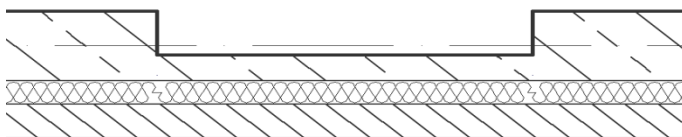

Otworki w ścianach

Edycja

Po zaznaczeniu otworu można je przesuwać, kopiować, usuwać, zmieniać kierunek wprowadzenia. Dla wprowadzenia zmian można korzystać z paska akcji lub z uchwytów (niebieskich punktów) znajdujących się na elemencie. Na pasku akcji dostępne są następujące opcje:

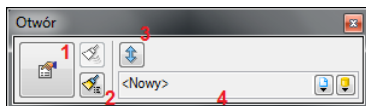

1. *Własności* – otwiera okno *Własności*.
2. *Malarz stylów* – przejmuje styl otworu (jego wielkości) przenosząc je na wskazane otworki.
3. *Zmień stronę otwierania* – zmienia stronę otwierania otworu.
4. Styl elementu oraz ikony *Biblioteki Globalnej* i *Biblioteki Dokumentu*.

Od wersji 3.9 w programie wprowadzona została opcja *Użyj jako wzoru*, która kopiuje dane zaznaczonego otworu, aby je wprowadzić jako ustawienia następnie wprowadzanego. Opcja ta była dostępna na pasku akcji jako opcja do wyboru, obecnie jest włączona na stałe i nie widać jej już na pasku.

Słupy

Słupy

Słupy

WPROWADZANIE SŁUPÓW

Program **ArCADia** umożliwia wstawianie prostokątnych i okrągłych słupów żelbetowych. Opcja ta wywoływana jest z paska narzędziowego funkcją *Wstaw słup*.

Wywołanie:

Program ArCADia:

- Wstążka *Architektura* ⇒ grupa logiczna *Budynek* ⇒  *Wstaw słup*

Program AutoCAD lub ArCADia-INTELLICAD:

- Pasek narzędziowy ⇒  *Wstaw słup*

Po wybraniu z paska wstawiania opcji *Przejdźcie do dialogu Własności* pojawi się okno *Własności obiektu: Słup*:

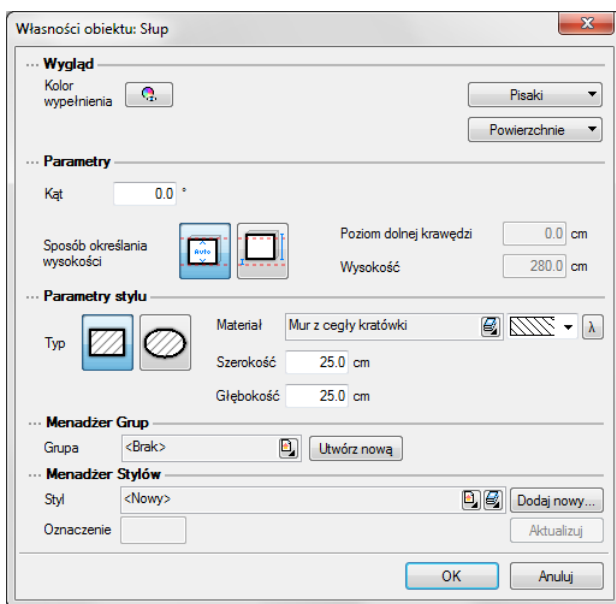

Program pozwala na wprowadzenie eliptycznego *słupa*, przy zadaniu odpowiednich parametrów dla szerokości i głębokości.

W polu *Parametry* można zdefiniować *wysokość* dla wprowadzonego słupa, która może być różna od wysokości kondygnacji oraz *wysokość bazową* (dolną krawędź obiektu), która także może nie być przypisana do kondygnacji.

Od wersji 4.0 można zdefiniować teksturę oddzielnie dla boków słupa i oddzielnie dla jego górnej i spodniej powierzchni. Materiałem słupa może być zarówno plik *BMP* jak i wybrany kolor dostępny w systemie operacyjnym.

Naciśnięcie przycisku *OK* pozwala na powrót do rysunku i wprowadzenie *słupa*. Wprowadzenie elementu polega na wskazaniu jego lokalizacji. Podczas rysowania, z poziomu paska wstawiania, okna zgłoszeń lub obszaru poleceń, dostępne są następujące funkcje:

Słupy

- *Odniesienie* – umożliwia wstawienie *stupa* w zadanej odległości od wybranego punktu;
- *Pomiędzy punktami (środek)* – rozpoczyna rysowanie ściany w środku wskazanej odległości (odległość podaje się poprzez wskazanie dwóch punktów);
- *Pomiędzy punktami (procentowo)* – rozpoczyna rysowanie ściany w zadanym procentowym podziale wskazanej odległości (odległość podaje się poprzez wskazanie dwóch punktów);
- *Anuluj* – przerywa działanie funkcji bez wstawienia *stupa*;
- *Cofnij* – usuwa ostatnio wstawiony *stupa*;
- *Gotowe* – kończy wstawianie *stupów*;

Słupy

EDYCJA SŁUPÓW

Po zaznaczeniu słupa można go przesuwając, kopiować, usuwać i zmieniać właściwości. Część tych opcji jest dostępna wyłącznie z poziomu paska akcji:

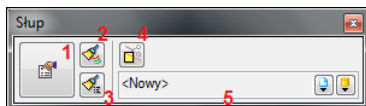

1. *Właściwości* – otwiera okno *Właściwości*.
2. *Malarz czcionek i pisaków* – przejmuje ustawienia pisaków (grubość i rodzaj linii) oraz wielkość i rodzaj czcionki.
3. *Malarz stylów* – przejmuje styl słupa: jego wielkości i typ przenosząc go na wybrane słupy.
4. *Anuluj przycięcie elementu* – usuwa przycięcie słupa stropem lub dachem.
5. Styl elementu oraz ikony *Biblioteki Globalnej* i *Biblioteki Dokumentu*.

Od wersji 3.9 w programie wprowadzona została opcja *Użyj jako wzoru*, która kopiuje dane zaznaczonego elementu, aby je wprowadzić jako ustawienia następnie wprowadzanego. Opcja ta była dostępna na pasku akcji jako opcja do wyboru, obecnie jest włączona na stałe i nie widać jej już na pasku.

Kominy i szachty kominowe

Kominy i szachty kominowe

KOMINY

Wprowadzanie kominów

Do rzutu rysowanego programem ArCADia można wprowadzić kominę wentylacyjną.

Wywołanie:

Program ArCADia:

- Wstążka *Architektura* ⇒ grupa logiczna *Budynek* ⇒  *Wstaw komin*

Program AutoCAD lub ArCADia-INTELLICAD:

- Pasek narzędziowy ⇒  *Wstaw komin*

Po wybraniu z paska wstawiania opcji *Przejdź do dialogu Własności* pojawi się okno *Własności obiektu: Komin*:

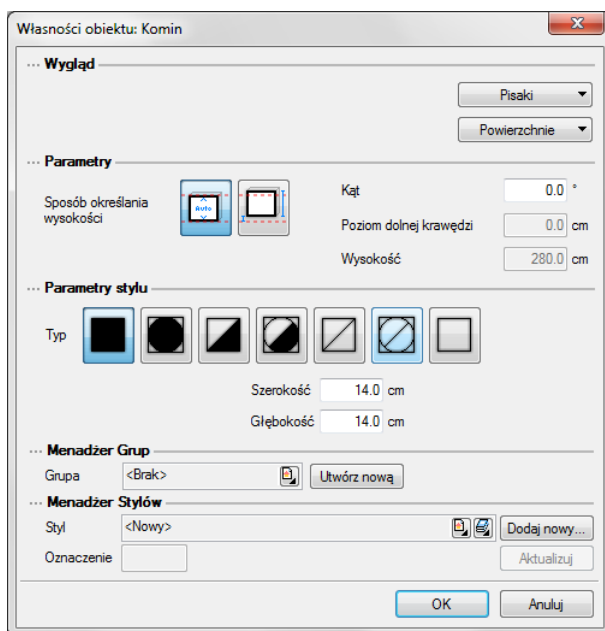

Naciśnięcie przycisku *OK* pozwala na powrót do rysunku i wprowadzenie *komina*. Wprowadzenie elementu polega na wskazaniu jego lokalizacji w istniejącej ścianie. Jeśli komin zostanie wprowadzony niezależnie od ściany, można go wówczas uważać za pustak kominowy. Podczas rysowania, z poziomu paska wstawiania, okna zgłoszeń lub obszaru poleceń, dostępne są następujące funkcje:

- *Odniesienie* – umożliwia wstawienie *komina* w zadanej odległości od wybranego punktu;
- *Pomiędzy punktami (środek)* – rozpoczyna rysowanie ściany w środku wskazanej odległości (odległość podaje się poprzez wskazanie dwóch punktów);

Kominy i szachty kominowe

- *Pomiędzy punktami (procentowo)* – rozpoczyna rysowanie ściany w zadanym procentowym podziale wskazanej odległości (odległość podaje się poprzez wskazanie dwóch punktów);
- *Anuluj* – przerywa działanie funkcji bez wstawienia *komina*;
- *Cofnij* – usuwa ostatnio wstawiony *komin*;
- *Gotowe* – kończy wstawianie kominów;

Po wstawieniu komina otrzymujemy rysunek jak niżej:

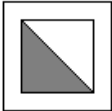

Edycja kominów

Po zaznaczeniu *słupa* można go przesuwać, kopiować, usuwać, zmieniać właściwości lub kopiować parametry poprzez *Malarza stylów*. Opcje te są dostępne z paska akcji:

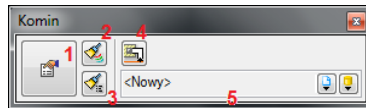

1. *Własności* – otwiera okno *Własności*.
2. *Malarz czcionek i pisaków* – przejmuje ustawienia pisaków (grubości i rodzaje linii) oraz wielkość i rodzaj czcionki.
3. *Malarz stylów* – przejmuje styl komina (jego wielkości i typ) przenosząc go na wybrane kominy.
4. *Wstaw kanał kominowy* – wprowadza na rzut informacje o kanałach kominowych i wejściach do pionów wentylacyjnych.
5. Styl elementu oraz ikony *Biblioteki Globalnej* i *Biblioteki Dokumentu*.

Od wersji 3.9 w programie wprowadzona została opcja *Użyj jako wzoru*, która kopiuje dane zaznaczonego komina, aby je wprowadzić jako ustawienia następnie wprowadzanego. Opcja ta była dostępna na pasku akcji jako opcja do wyboru, obecnie jest włączona na stałe i nie widać jej już na pasku.

Kominy i szachty kominowe

SZACHTY KOMINOWE

Wprowadzanie szachtów kominowych

Na rzut kondygnacji można wprowadzić szacht kominowy.

Wywołanie:

Program ArCADia:

- Wstążka *Architektura* ⇒ grupa logiczna *Budynek* ⇒  *Wstaw szacht kominowy*

Program AutoCAD lub ArCADia-INTELLICAD:

- Pasek narzędziowy ⇒  *Wstaw szacht kominowy*

Domyślnie opcja wstawia pojedynczy element komina, ale można to zmienić wchodząc we *Własności obiektu: szacht kominowy* z paska wstawiania:

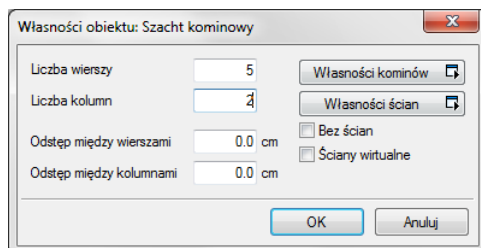

W powyższym oknie można zdefiniować ilość przewodów kominowych wprowadzanego szachtu (*liczba wierszy* i *kolumn*) ich ewentualny rozstaw między wprowadzonymi przewodami. Dodatkowo zespół kominów może być obrysowany ścianami, których grubość i materiał można zadać we *Własnościach ścian*. Rodzaj przewodów kominowych (jeden dla całego wprowadzanego zespołu) można zdefiniować we *Własności kominów*. Po wprowadzeniu szachtu pojedyncze przewody kominowe można modyfikować nadając im np. inny rodzaj.

Naciśnięcie przycisku *OK* pozwala na powrót do rysunku i wprowadzenie *szachtu*. Wprowadzenie elementu polega na wskazaniu jego lokalizacji. Podczas wprowadzania elementu, z poziomu okna wstawiania, okna zgłoszeń lub obszaru poleceń, dostępne są następujące funkcje:

- *Odniesienie* – umożliwia wstawienie *komina* w zadanej odległości od wybranego punktu;
- *Pomiędzy punktami (środek)* – rozpoczyna rysowanie ściany w środku wskazanej odległości (odległość podaje się poprzez wskazanie dwóch punktów);
- *Pomiędzy punktami (procentowo)* – rozpoczyna rysowanie ściany w zadanym procentowym podziale wskazanej odległości (odległość podaje się poprzez wskazanie dwóch punktów);
- *Gotowe* – kończy wstawianie kominów;

Kominy i szachty kominowe

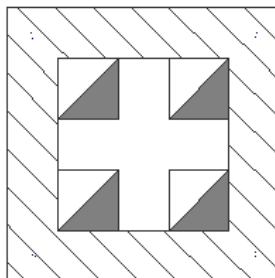
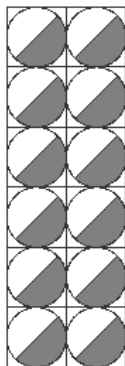

Szacht wprowadzany jako pustaki, bez odstępów i ścian otaczających oraz szacht otoczony ścianami i z zadaną odległością między przewodami kominowymi.

Edycja szachtów kominowych

Szacht kominowy istnieje tylko w czasie wprowadzania i jest rozumiany przez program jako grupa przewodów kominowych otoczonych lub nie ścianami. Po wstawieniu edycji podlegają poszczególne elementy wstawionej grupy, czyli ściany i kominy. Ich edycję opisano w podrozdziałach *Edycja ścian* i *Edycja kominów*.

Kominy i szachty kominowe

KANAŁY KOMINOWE

Wprowadzane kanałów kominowych

Dla prawidłowego oznaczenia przewodu kominowego na rzucie istnieje możliwość wprowadzenia kanałów kominowych.

Wywołanie:

Program ArCADia:

- Wstążka *Architektura* ⇒ grupa logiczna *Budynek* ⇒  *Wstaw kanał kominowy*

Program AutoCAD lub ArCADia-INTELLICAD:

- Pasek narzędziowy ⇒  *Wstaw kanał kominowy*

Parametry wstawianego kanału są dostępne z paska wstawiania z opcji *Przejdź do dialogu Własności*:

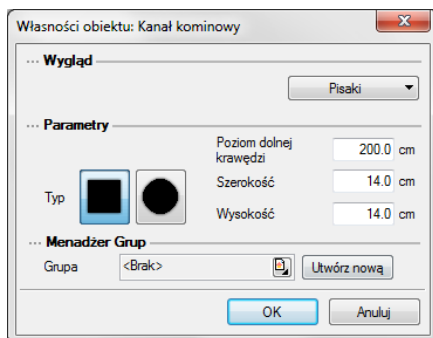

W powyższym oknie można zadać *Poziom dolnej krawędzi kanału*, jego typ (okrągły lub prostokątny), wielkość.

Po zatwierdzeniu danych przyciskiem *OK* kanał kominowy wprowadzany jest na rzut analogicznie do wprowadzania ścian (podczas rysowania można wybrać krawędź lub oś jako element wprowadzający).

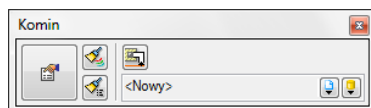

Okno wstawiania kanału kominowego.

Kominy i szachty kominowe

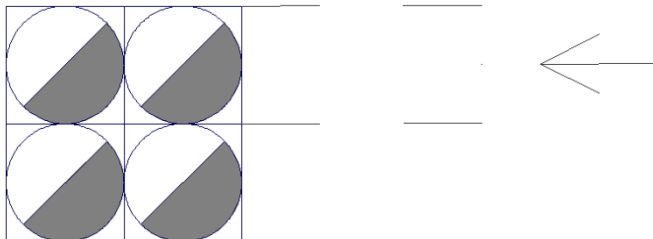

Przykładowy kanał kominowy.

Edycja kanałów kominowych

Edycja kanału kominowego może odbyć się w sposób graficzny, na rysunku, gdzie uchwyty kanału przemieszczane są na rysunku lub we *Własnościach*, gdzie zmieniany jest poziom, typ i wielkości kanału. Na pasku akcji dostępne są następujące opcje:

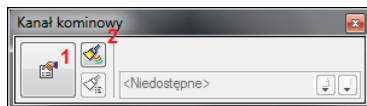

1. *Własności* – otwiera okno *Własności*.
2. *Malarz czcionek i pisaków* – przejmuje ustawienia pisaków (grubość i rodzaj linii) oraz wielkość i rodzaj czcionki.

Schody

Schody

Schody

SCHODY

Wprowadzanie schodów jedno i wielobiegowych

Program ArCADia pozwala na wstawianie do rysunku *schodów jedno- lub wielobiegowych*.

Wywołanie:

Program ArCADia:

- Wstążka *Architektura* ⇒ grupa logiczna *Budynek* ⇒  *Wstaw schody*

Program AutoCAD lub ArCADia-INTELLICAD:

- Pasek narzędziowy ⇒  *Wstaw schody wielobiegowe*

Po wybraniu z paska wstawiania opcji *Przejdź do dialogu Właściwości* pojawi się okno *Właściwości obiektu: Schody*:

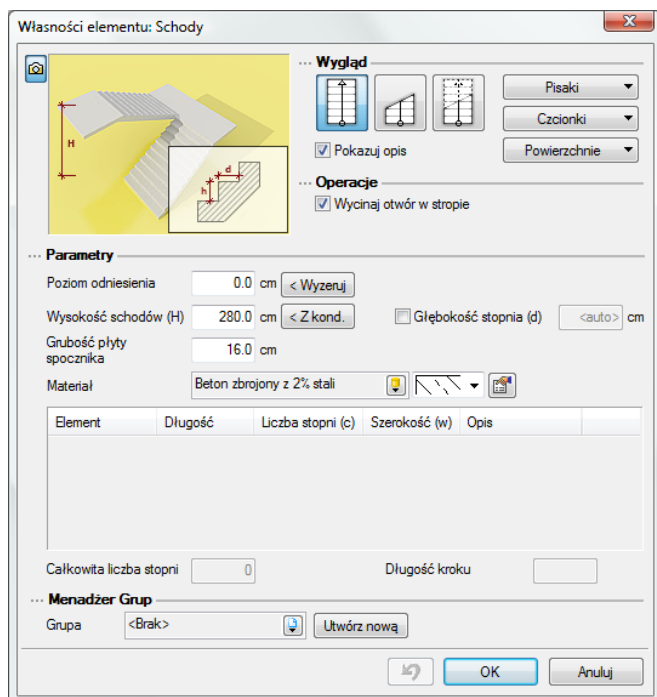

Przy wprowadzaniu *schodów* mamy możliwość definicji następujących parametrów:

Pokazuj opis – pozwala na włączenie/wyłączenie opisu każdego biegu *schodów*.

Wytnij otwór w stropie – wycina automatycznie otwór w stropie przypisany do schodów. Otwór ten jest przesuwany i kasowany razem ze schodami.

Poziom odniesienia – wysokość bazowa *schodów*.

Schody

Wyzeruj – przycisk służy do wyzerowania wartości poziomu odniesienia.

Wysokość schodów – całkowita wysokość schodów (*domyślnie równa wysokości kondygnacji*).

Z kondygnacji – przycisk służy do zmiany wartości wysokości schodów na wysokość aktualnej kondygnacji.

Grubość płyty spocznika – grubość spocznika domyślnie ustawiona na 16cm.

Głębokość stopnia – głębokość pojedynczego stopnia domyślnie ustawiona na 29 cm. Jeśli pole Głębokość stopnia zostanie zaznaczone wówczas automatyczne dopasowanie zostanie zmienione na podaną wartość.

Naciśnięcie przycisku *OK* pozwala na przejście do trybu rysunkowego wprowadzania schodów. Rysowanie schodów polega na wskazaniu początku pierwszego biegu, określenie kierunku biegu, a następnie szerokości biegu. Podczas rysowania schodów widoczne jest okienko *Parametry schodów*, gdzie pokazywane są aktualne wymiary rysowanej części schodów, tzn. biegu lub spocznika. Po wprowadzeniu pierwszego biegu mamy możliwość wprowadzenia spocznika, lub zakończenie wprowadzania schodów. Po wprowadzeniu spocznika możemy wprowadzać kolejny bieg, z dowolnej strony spocznika. Po wprowadzeniu biegu mamy możliwość zakończenia rysowania schodów, lub wprowadzanie kolejnego spocznika, itd.

Podczas rysowania, z poziomu paska wstawiania, okna zgłoszeń lub obszaru poleceń, dostępne są także funkcje:

- *Odniesienie* – umożliwia wstawienie schodów w zadanej odległości od wybranego punktu.
- *Anuluj* – przerywa działanie funkcji bez wstawienia schodów.
- *Gotowe* – kończy wstawianie schodów.

W zależności od wyboru wyglądu schodów po ich wstawieniu schodów otrzymujemy jeden z poniższych rysunków:

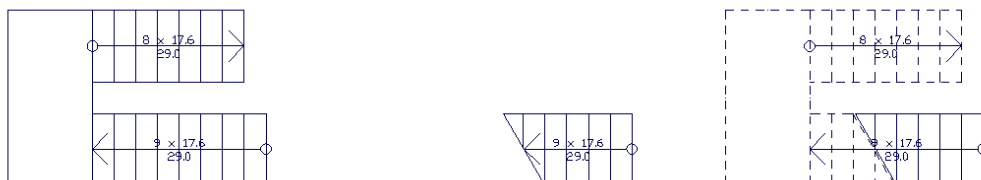

Przykład wprowadzania schodów jednobiegowych

Wprowadzamy schody jednobiegowe o wysokości kondygnacji. Wstawiamy je przy ścianie pomieszczenia.

1. Klikamy na ikonę *Wstaw schody wielobiegowe* .
2. Pokazujemy pierwszy punkt wprowadzenia na krawędzi ściany w miejscu, gdzie znajdzie się pierwszy stopień.

Schody

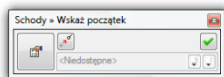

1	Pokój
257.05 m ²	Panele podłogowe

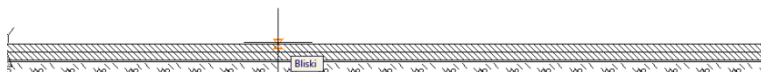

3. Następnie pokazujemy koniec schodów. Stopnie domyślnie wprowadzane są co 29cm, możemy więc założyć, że przy kondygnacji 280cm będziemy potrzebować 16 stopni, czyli długość biegu wyniesie 464cm. Przy rysowaniu schodów ilość stopni jest pokazywana, tak samo jak ich głębokość, dlatego łatwo wprowadzić odpowiednią ilość stopni.

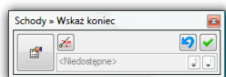

1	Pokój
257.05 m ²	Panele podłogowe

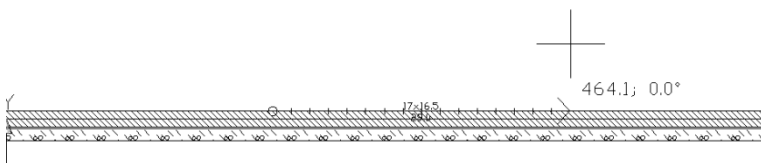

4. Po narysowaniu długości biegu wyznaczamy szerokość schodów. Możemy ją wskazać z okna *Schody* ⇒ *Wskaż szerokość* wybrać ikonę  *Szerokość* i podać wartość 100cm.

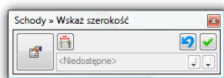

1	Pokój
257.05 m ²	Panele podłogowe

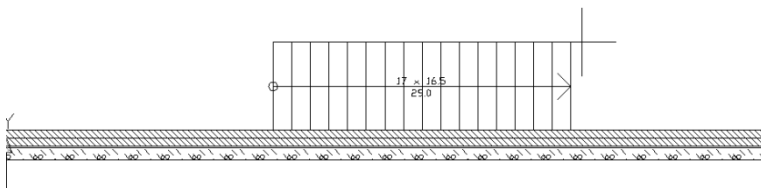

5. Po zadaniu pierwszego biegu wychodzimy z opcji poprzez wciśnięcie prawego klawisza myszy.

Schody

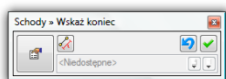

1	Podł.
257,05 m ²	Panele podłogowe

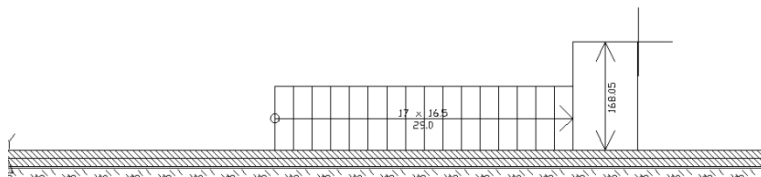

6. Schody zostały wstawione.

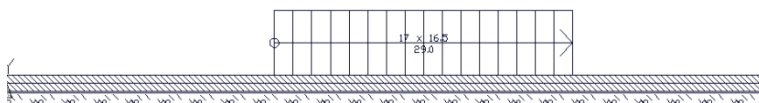
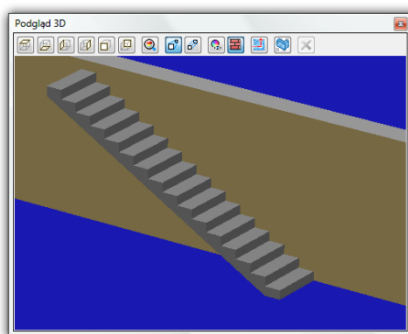

Przykład wprowadzania schodów dwubiegowych łamanych

Wprowadzamy schody dwubiegowe w kształcie litery L. Schody będą przechodziły na następną kondygnację i będą umiejscowione w narożniku pomieszczenia.

Jeśli chcemy wprowadzić schody o szerokości biegu 100cm i spoczniku kwadratowym 100x100cm, to zaczniemy od szkicu, który ułatwi nam wprowadzanie schodów.

1. Wzdłuż wewnętrznej krawędzi ścian narożnika wprowadzamy linie.

Schody

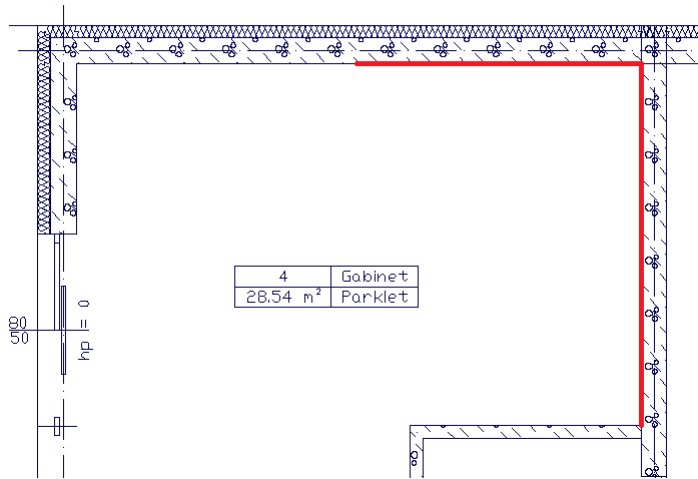

- Następnie wywołujemy opcję *Odsuń* i podajemy naszą wartość 100cm. Zatwierdzamy wartość, pokazujemy kolejno wprowadzone linie i stronę odsunięcia (do wnętrza pomieszczenia).

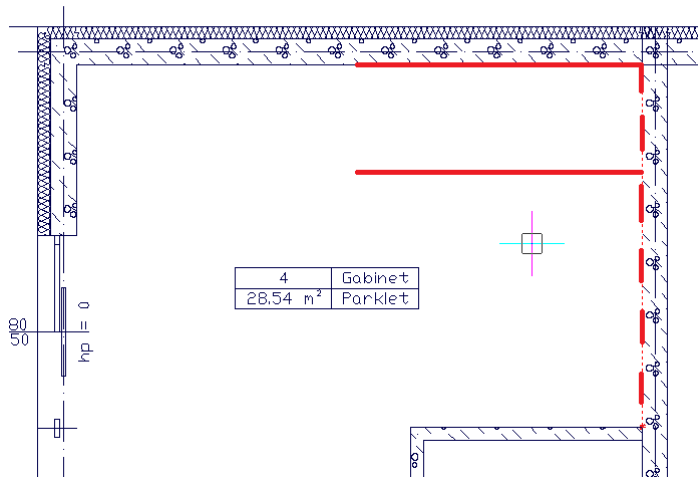

Mamy naszkicowane miejsce położenia schodów. Możemy, więc zacząć je wprowadzać.

- Klikamy na ikonę *Wstaw schody wielobiegowe* .
- Pokazujemy pierwszy punkt wprowadzenia na krawędzi ściany w miejscu, gdzie znajdzie się pierwszy stopień.

Schody

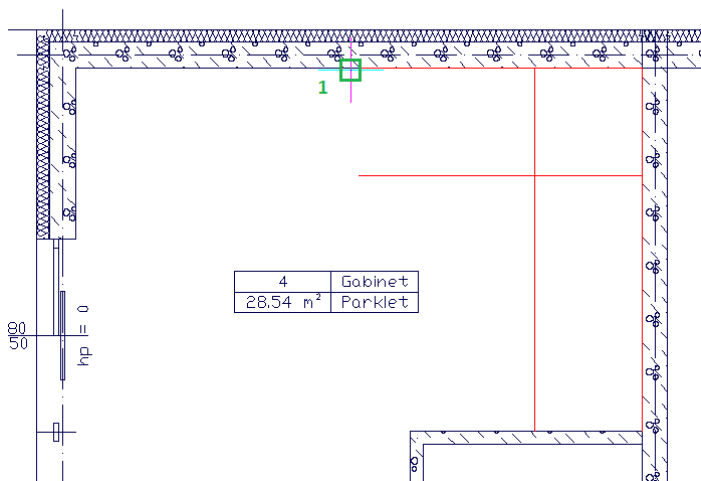

5. Koniec pierwszego biegu jest na naszkicowanej linii w punkcie 2.

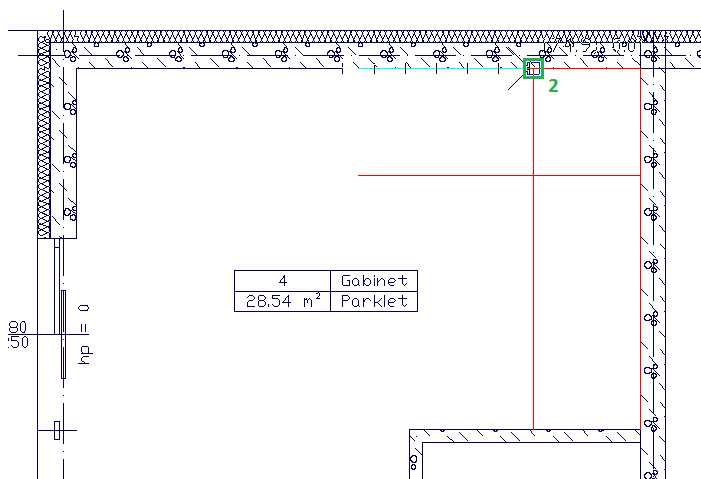

6. Po narysowaniu długości biegu wyznaczamy szerokość schodów. Możemy ją wskazać na szkicu w punkcie 3.

Schody

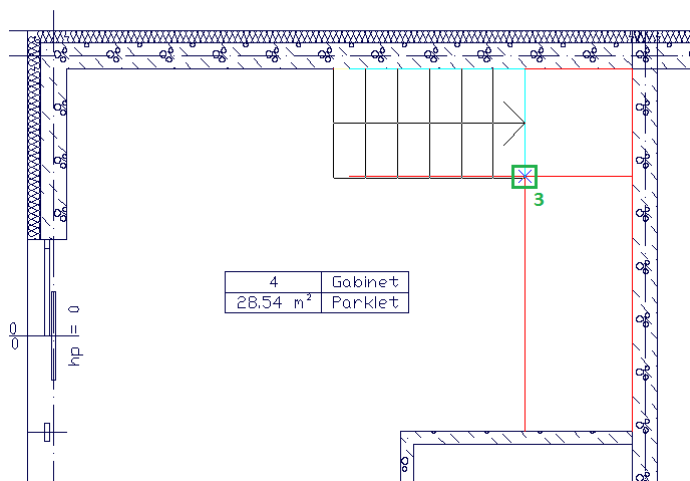

7. Następnie wyznaczamy kształt spocznika. Znow posłużymy się szkicem linii i narysujemy kwadratowy spocznik klikając w punkcie 4.

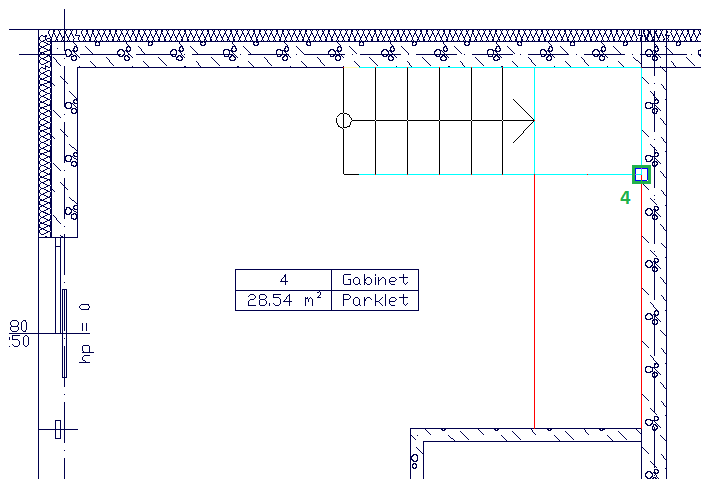

8. Wyznaczenie drugiego biegu polega na wskazaniu jego końca (punkt 5).

Schody

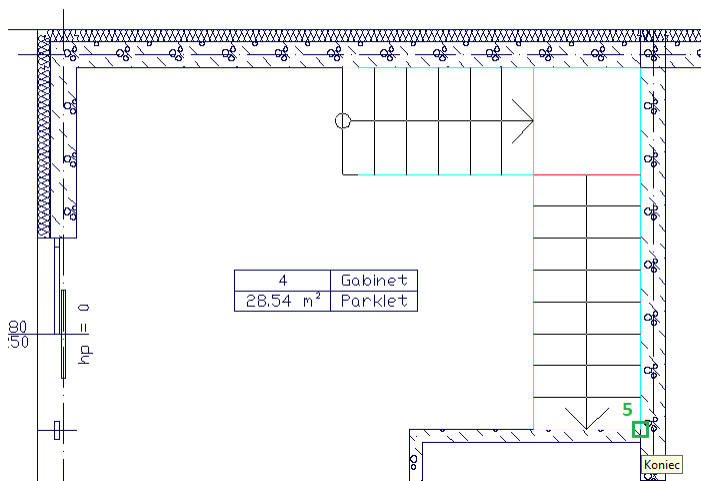

9. Kolejnych biegów już chody mieć nie będą, więc klikając prawym klawiszem myszy kończymy ich wstawianie.

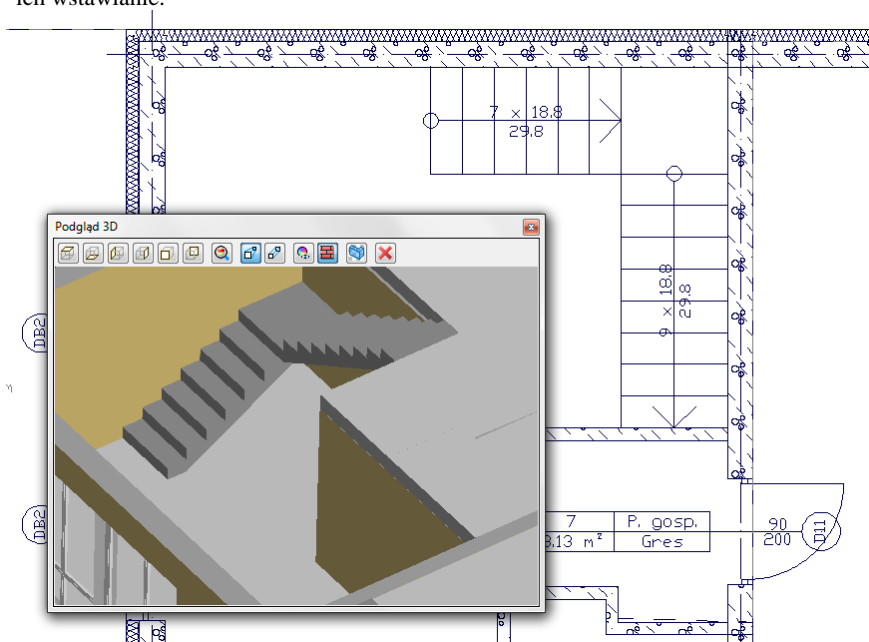

Schody

Wprowadzenie schodów zabiegowych

Prócz schodów wielobiegowych w programie występuje jeszcze kilka typów schodów, między innymi schody zabiegowe. To jedyne schody, w których podczas wprowadzania możemy zmienić krawędź wprowadzanych schodów np. z wewnętrznej na zewnętrzną.

Wywołanie:

Program ArCADia:

- Wstążka *Architektura* ⇒ grupa logiczna *Budynek* ⇒  Wstaw schody zabiegowe

Program AutoCAD lub ArCADia-INTELLICAD:

- Pasek narzędziowy ⇒  Wstaw schody zabiegowe

Po wybraniu z paska wstawiania opcji *Przejdź do dialogu Właściwości* pojawi się okno *Właściwości obiektu: Schody*:

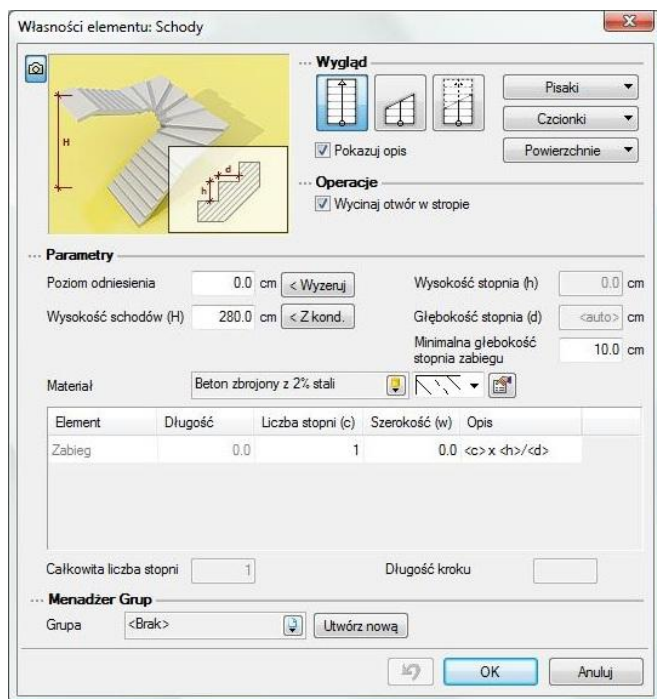

Przy wprowadzaniu *schodów zabiegowych* mamy możliwość definicji następujących parametrów:

Pokazuj opis – pozwala na włączenie/wyłączenie opisu każdego biegu *schodów*.

Wytnij otwór w stropie – wycina automatycznie otwór w stropie przypisany do schodów. Otwór ten jest przesuwany i kasowany razem ze schodami.

Poziom odniesienia – wysokość bazowa *schodów*.

Wyzeruj – przycisk służy do wyzerowania wartości poziomu odniesienia.

Wysokość schodów – całkowita wysokość *schodów* (domyślnie równa wysokości kondygnacji).

Schody

Z kondygnacji – przycisk służy do zmiany wartości wysokości schodów na wysokość aktualnej kondygnacji.

Głębokość stopnia – automatycznie dopasowana głębokość pojedynczego stopnia (wyjściowo ustawiona na 29 cm).

Minimalna głębokość stopnia zabiegu – wewnętrzna głębokość stopnia zabiegu, która według norm nie może być mniejsza niż 10cm.

Naciśnięcie przycisku OK pozwala na przejście do trybu rysunkowego wprowadzania schodów.

Przy wprowadzaniu schodów prócz początkowych ustawień, np. wysokości schodów, można także zdefiniować, którą krawędzią (wewnętrzną czy zewnętrzną) schody są rysowane. Po narysowaniu pierwszej części biegu, do pierwszego „załamań”, w oknie wstawiania zostaje uaktywnione pole *Uchwytów*, gdzie można wybrać, którą krawędzią dalej schody będą wprowadzane. Dzięki temu łatwiej można dopasować schody do istniejącego rzutu ścian..

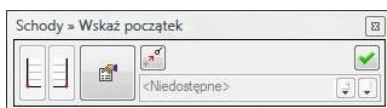

Rysowanie schodów polega na wskazaniu początku pierwszej części biegu, jego szerokości biegu i kolejnych „załamań”. Podczas rysowaniu schodów, na pierwszym biegu zmienia się opis wskazując aktualną ilość stopni, ich wysokość i głębokość.

Podczas rysowania, z poziomu paska wstawiania, okna zgłoszeń lub obszaru poleceń, dostępne są także funkcje:

- *Odniesienie* – umożliwia wstawienie schodów w zadanej odległości od wybranego punktu.
- *Anuluj* – przerywa działanie funkcji bez wstawienia schodów.
- *Gotowe* – kończy wstawianie schodów.

Przykład narysowanych schodów zabiegowych w trzech widokach.

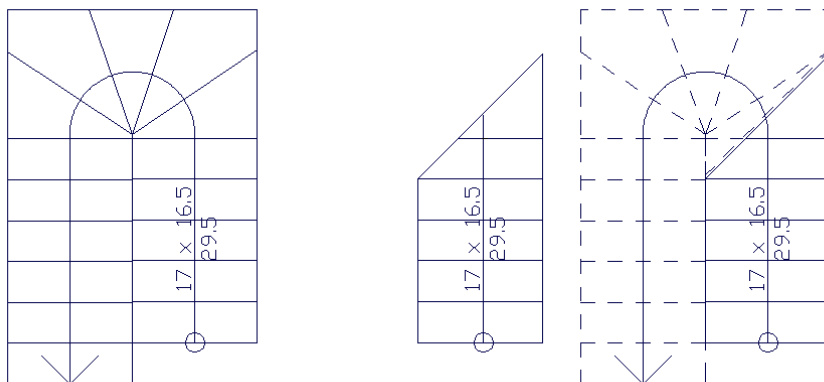

Schody

Wprowadzenie schodów krętych



Program posiada dwie możliwości wprowadzenia schodów krętych: poprzez środek i promień lub poprzez 3 punkty na obrysie.

Wywołanie:

Program ArCADia:

- Wstążka *Architektura* ⇒ grupa logiczna *Budynek* ⇒  *Wstaw schody kręte* lub  *Wstaw schody kręte 3-punkty*

Program AutoCAD lub ArCADia-INTELLICAD:

- Pasek narzędziowy ⇒  *Wstaw schody kręte* lub  *Wstaw schody kręte 3-punkty*

Po wybraniu z paska wstawiania opcji *Przejdźcie do dialogu Właściwości* pojawi się okno *Właściwości obiektu: Schody*:

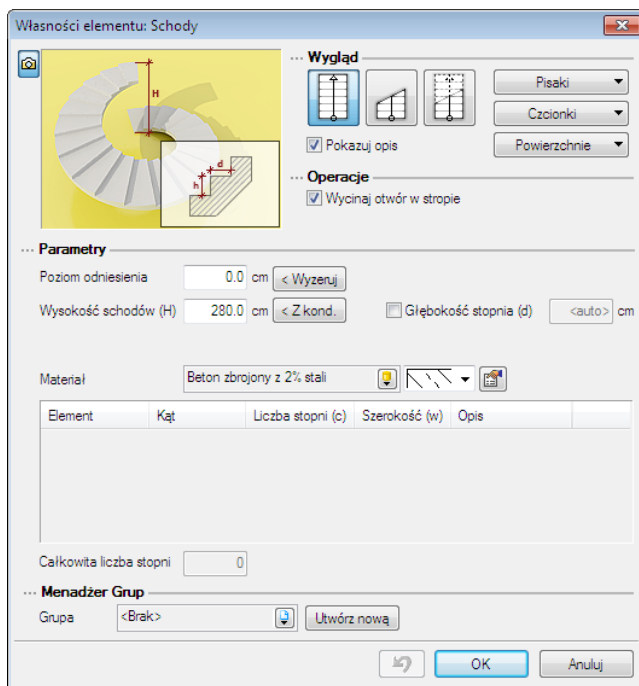

Przy wprowadzaniu *schodów krętych* mamy możliwość definicji następujących parametrów:

Pokazuj opis – pozwala na włączenie/wyłączenie opisu każdego biegu *schodów*.

Wytnij otwór w stropie – wycina automatycznie otwór w stropie przypisany do schodów. Otwór ten jest przesuwany i kasowany razem ze schodami.

Poziom odniesienia – wysokość bazowa *schodów*.

Wyzeruj – przycisk służy do wyzerowania wartości poziomu odniesienia.

Wysokość schodów – całkowita wysokość *schodów* (domyślnie równa wysokości kondygnacji).

Schody

Z kondygnacji – przycisk służy do zmiany wartości wysokości schodów na wysokość aktualnej kondygnacji.

Głębokość stopnia – automatycznie dopasowana głębokość pojedynczego stopnia (wyjściowo ustawiona na 29 cm).

Naciśnięcie przycisku *OK* pozwala na przejście do trybu rysunkowego wprowadzania schodów.

Podczas rysowania, z poziomu paska wstawiania, okna zgłoszeń lub obszaru poleceń, dostępne są także funkcje:

- *Odniesienie* – umożliwia wstawienie schodów w zadanej odległości od wybranego punktu.
- *Anuluj* – przerywa działanie funkcji bez wstawienia schodów.
- *Gotowe* – kończy wstawianie schodów.

Dla przykładu schody rysowane środkiem i promień :

1. Wprowadzanie schodów zaczynamy od wskazania środka schodów.
2. Wskazujemy lub podajemy (100cm) promień krawędzi schodów. Jeszcze na tym etapie nie musimy decydować, czy jest to krawędź wewnętrzna czy zewnętrzna.

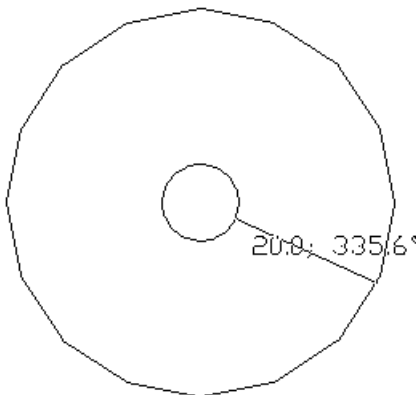

3. Następnie wskazujemy lub podajemy drugi promień określający szerokość biegu. Promień ten może być zarówno mniejszy od pierwszego jak i większy, czyli może być wewnętrzną lub zewnętrzną krawędzią schodów. W tym przypadku druga krawędź będzie wewnętrzną, promień wniesie np. 10cm. Miejsce położenia kursora jest początkiem schodów.

Schody

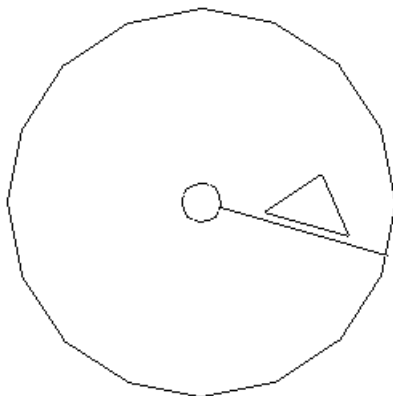

4. Za jednym wskazaniem pokazana została szerokość i punkt początkowy schodów, teraz należy zdecydować o kierunku wprowadzania. W tym celu należy się posłużyć wyświetloną strzałką i wskazać kierunek i długość schodów.

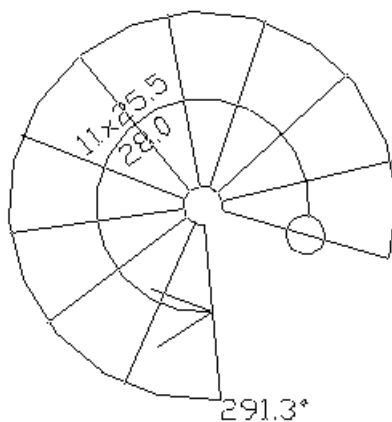

Przykład schodów krętych

Schody

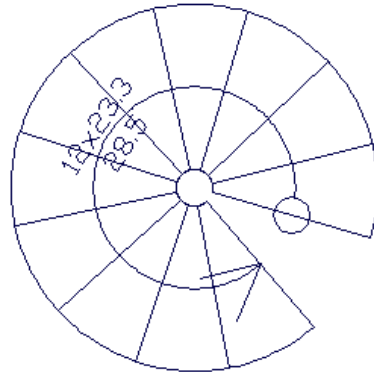
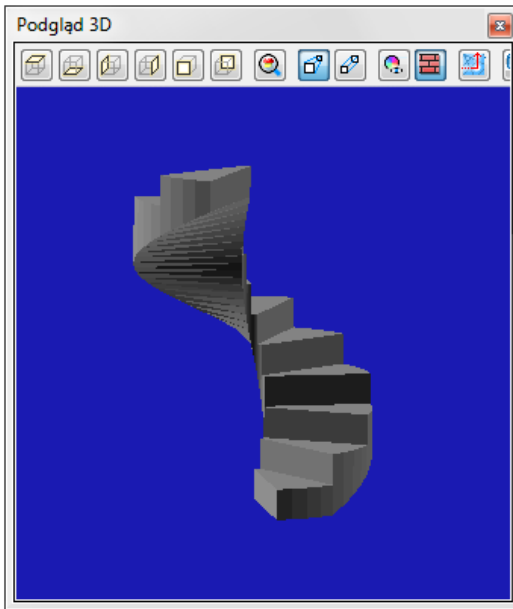

Dla przykładu schody rysowane poprzez 3 punkty na obrysie

1. Wprowadzanie schodów wskazania punktów jednej z krawędzi (wewnętrznej lub zewnętrznej).

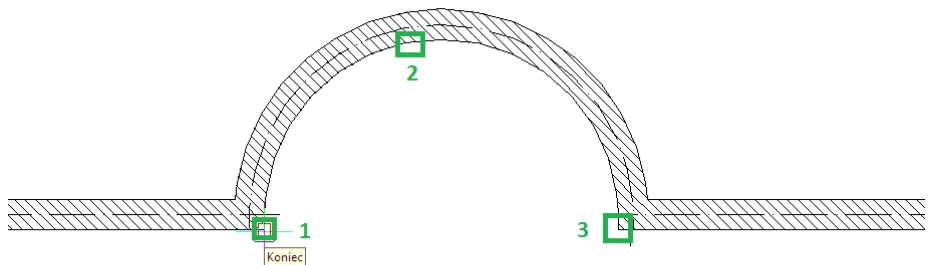

Schody

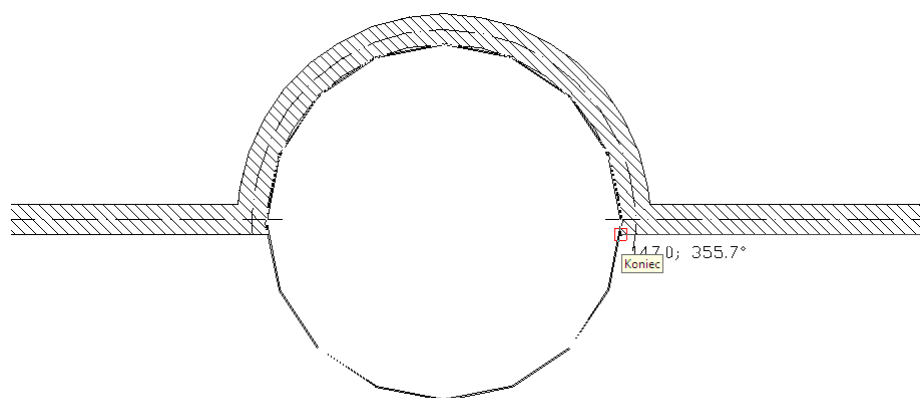
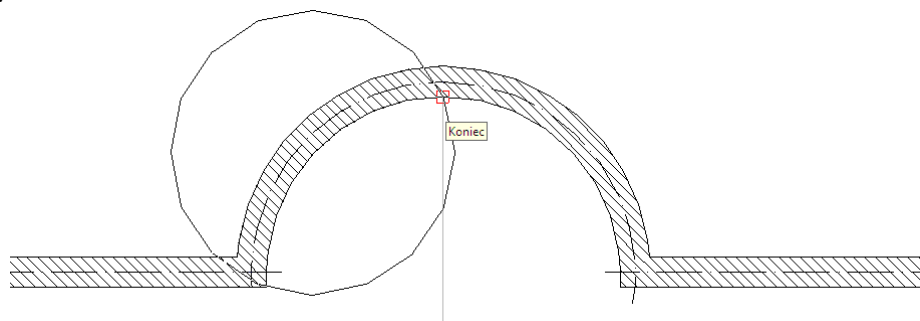

2. Następnie wskazujemy lub podajemy szerokość biegu i punkt początkowy dla stopni. Za jednym wskazaniem pokazana jest i szerokość i punkt początkowy schodów.

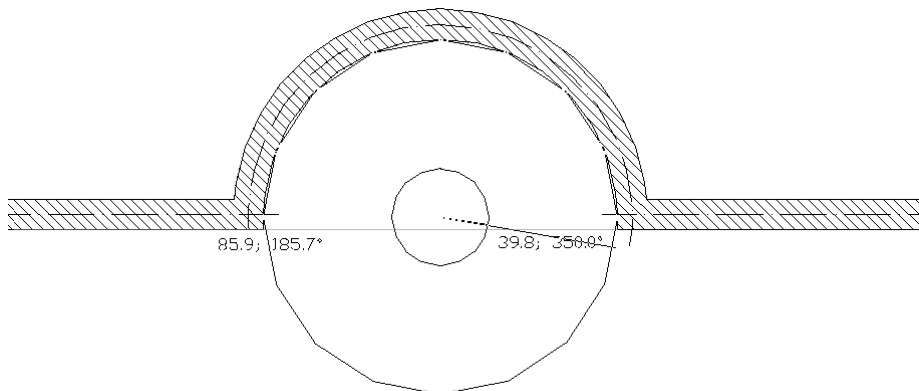

3. Po wskazaniu początku schodów należy zdefiniować jego kierunek i wskazać długość schodów.

Schody

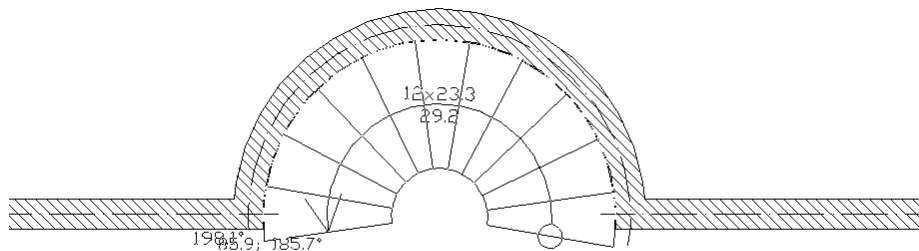

Przykładowe schody kręte

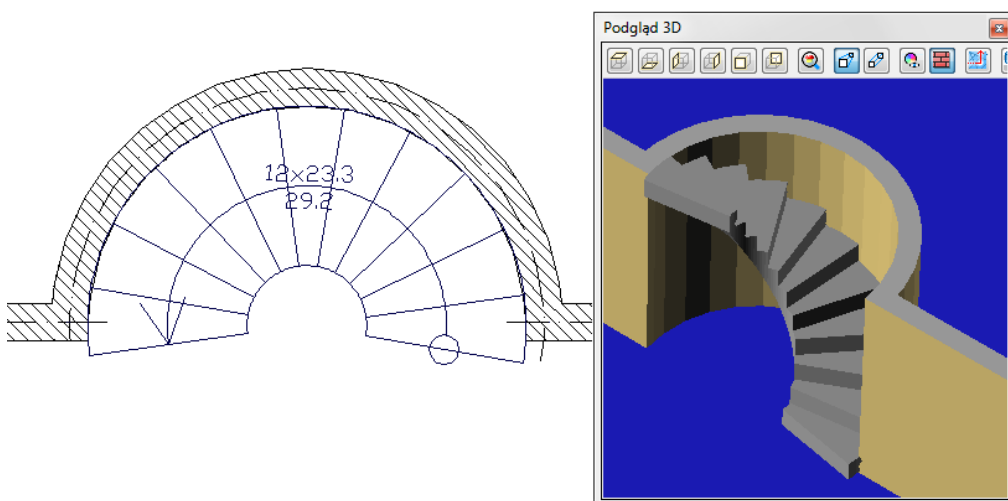

Podczas wprowadzania schodów krętych ich kąt może być $\leq 360^\circ$, jeśli schody mają mieć większy kąt to należy po wprowadzeniu w oknie *Własności* zmienić na odpowiedni.

Wprowadzenie rampy

W program ArCADia-ARCHITEKTURA prócz schodów można także wprowadzić *Rampę*.

Wywołanie:

Program ArCADia:

- Wstążka *Architektura* \Rightarrow grupa logiczna *Budynek* \Rightarrow  *Wstaw rampę*

Program AutoCAD lub ArCADia-INTELLICAD:

- Pasek narzędziowy \Rightarrow  *Wstaw rampę*

Schody

Po wybraniu z paska wstawiania opcji *Przejdźcie do dialogu Właściwości* pojawi się okno *Właściwości obiektu: Schody*:

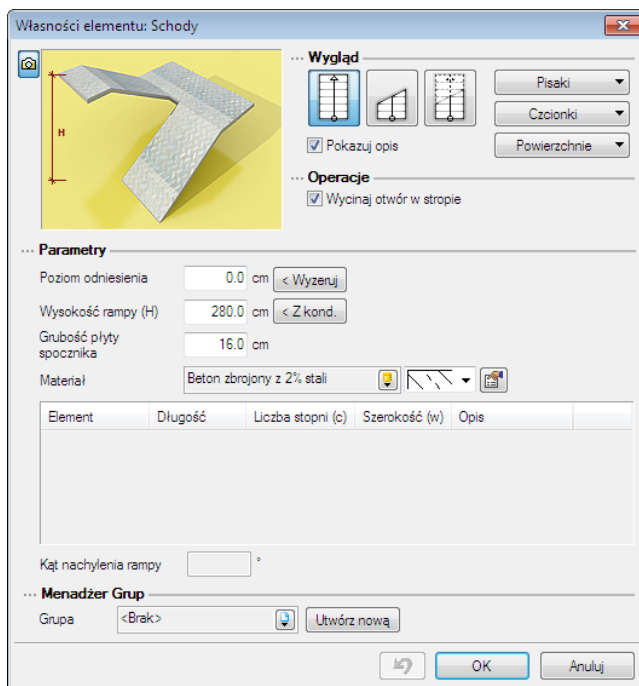

Przy wprowadzaniu *rampy* mamy możliwość definicji następujących parametrów:

Pokazuj opis – pozwala na włączenie/wyłączenie opisu (kąta pochylenia), który pokazuje się na rzucie rampy.

Wytnij otwór w stropie – wycina automatycznie otwór w stropie przypisany do rampy. Otwór ten jest przesuwany i kasowany razem z nią.

Poziom odniesienia – wysokość bazowa rampy.

Wyreruj – przycisk służy do wyrównania wartości poziomu odniesienia.

Wysokość rampy – całkowita wysokość (domyślnie równa wysokości kondygnacji).

Z kondygnacji – przycisk służy do zmiany wartości wysokości na wysokość aktualnej kondygnacji.

Grubość płyty spocznika – grubość spocznika domyślnie ustawiona na 16cm.

Naciśnięcie przycisku *OK* pozwala na przejście do trybu rysunkowego wprowadzania. Rysowanie rampy polega na wskazaniu początku pierwszego biegu/podjazdu, określenie jego kierunku, a następnie szerokości. Po wprowadzeniu pierwszego biegu/podjazdu mamy możliwość wprowadzenia spocznika, lub zakończenie wprowadzania. Po wprowadzeniu spocznika możemy wprowadzać kolejny bieg/podjazd, z dowolnej strony spocznika. Po wprowadzeniu biegu/podjazdu mamy możliwość zakończenia rysowania lub wprowadzanie kolejnego spocznika, itd.

Podczas rysowania, z poziomu paska wstawiania, okna zgłoszeń lub obszaru poleceń, dostępne są także funkcje:

- *Odniesienie* – umożliwia wstawienie schodów w zadanej odległości od wybranego punktu.
- *Anuluj* – przerywa działanie funkcji bez wstawienia rampy.

Schody

- *Gotowe* – kończy wstawianie rampy.

Schody

EDYCJA SCHODÓW I RAMPY

Schody można przesuwając, kopiować, kasować, zmieniać szerokość poszczególnych biegów/podjazdów i spoczników, dodawać lub usuwać stopnie z biegu, definiować wysokości schodów, stopni i spoczników. Część opcji modyfikacji dostępna jest w oknie *Własności schodów*, pozostałe wykonuje się bezpośrednio na rysunku. pasek akcji *Edycja* pozwala na:

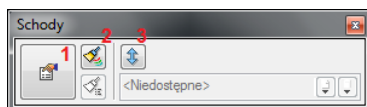

1. *Własności* – otwiera okno *Własności*.
2. *Malarz czcionek i pisaków* – przejmuje ustawienia pisaków (grubości i rodzaje linii) oraz wielkość i rodzaj czcionki.
3. *Obróć kierunek schodów* – zmienia kierunek wprowadzonych schodów zamieniając wejście na schody na wyjście z nich.

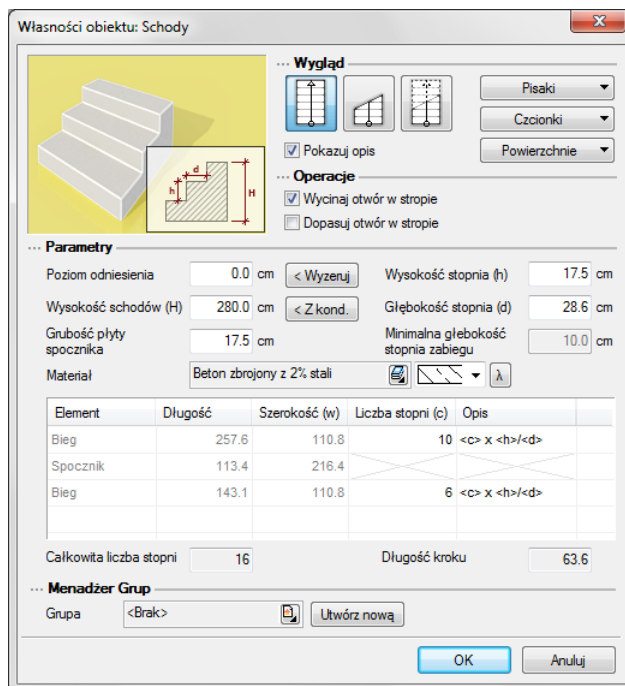

Okno *Własności obiektu: Schody* dla schodów jedno- i wielobiegowych

Wygląd – wybór przedstawienia schodów na rzucie: widoczne całe, przekrojone, przekrojone z biegiem powyżej. Ponadto można zdefiniować czy jest pokazywany opis schodów, czy nie i jaką czcionką będzie przedstawiony.

Schody

Operacje – tworzenie otworu w stropie nad wstawianymi schodami i jego dopasowanie po wszelkich modyfikacjach biegów.

Parametry – wielkości poszczególnych elementów (wysokości, szerokości i grubości), na podstawie których obliczana jest długość kroku. Ilość stopni w biegu dostępna jest w tabeli.

Pozostałe opcje modyfikacji (np. zmiana szerokości biegu) dostępne są z poziomu rysunku.

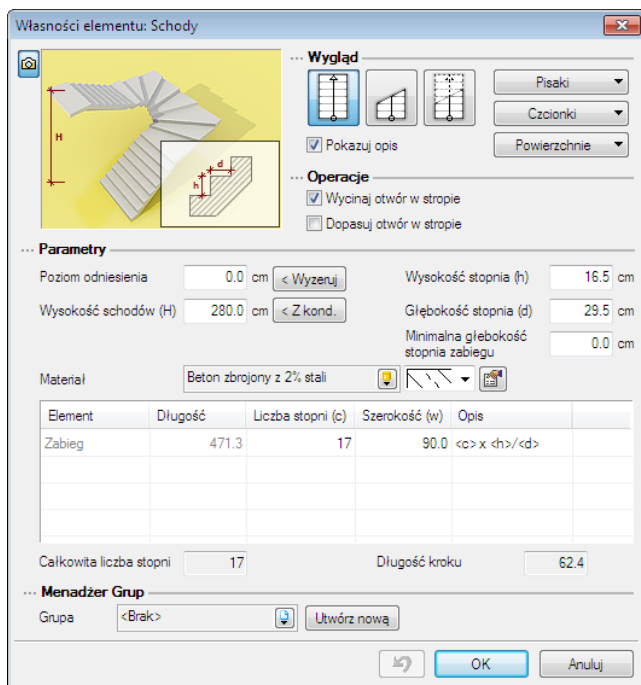

Okno *Właściwości obiektu: Schody* dla schodów zabiegowych

Wygląd – wybór przedstawienia schodów na rzucie: widoczne całe, przekrojone, przekrojone z biegiem powyżej. Ponadto można zdefiniować czy jest pokazywany opis schodów, czy nie i jaką czcionką będzie przedstawiony.

Operacje – tworzenie otworu w stropie nad wstawianymi schodami i jego dopasowanie po wszelkich modyfikacjach biegu.

Parametry – wielkości poszczególnych elementów (wysokości, szerokości i grubości), na podstawie których obliczana jest długość kroku. Do długości kroku liczona jest głębokość stopnia w jego osi symetrii, głębokość minimalna natomiast pomaga w odpowiednim rozłożeniu stopni. Ilość stopni w biegu dostępna jest w tabeli, tak samo szerokość biegu, które w tym rodzaju schodów jest możliwa do zmiany nie na rzucie, a w oknie *Właściwości*.

Pozostałe opcje modyfikacji (np. zmiana kształtu rzutu wprowadzonych schodów) dostępne są z poziomu rysunku.

Schody

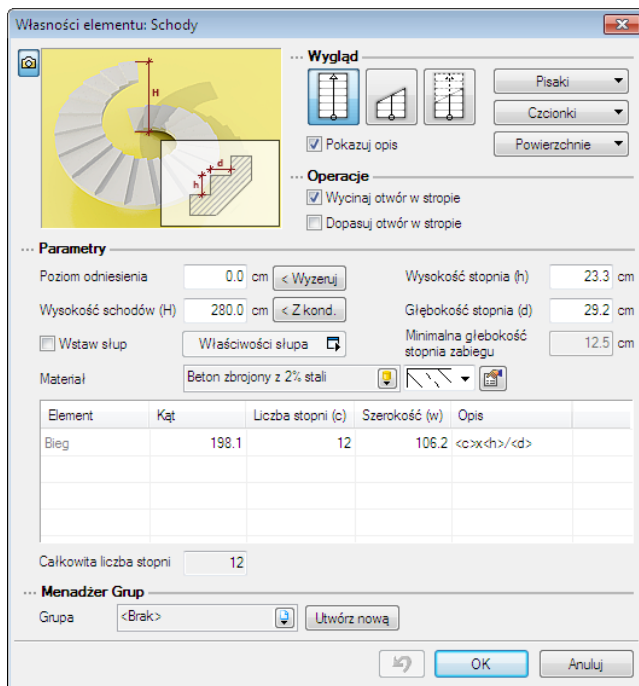

Okno *Właściwości obiektu: Schody* dla schodów kręte

Wygląd – wybór przedstawienia schodów na rzucie: widoczne całe, przekrojone, przekrojone z biegiem powyżej. Ponadto można zdefiniować czy jest pokazywany opis schodów, czy nie i jaką czcionką będzie przedstawiony.

Operacje – tworzenie otworu w stropie nad wstawianymi schodami i jego dopasowanie po wszelkich modyfikacjach biegu.

Parametry – wielkości poszczególnych elementów (wysokości, szerokości i grubości), na podstawie których obliczana jest długość kroku. Dla schodów przewidziana jest możliwość wprowadzenia w ich duszę słupka. Minimalna głębokość stopnia zabiegu jest dostępna wyłącznie jako informacja, nie da się jej zmienić. Ilość stopni w biegu dostępna jest w tabeli, tak samo jak kąt schodów.

Zmiana szerokości biegu dostępna jest z poziomu rysunku.

Schody

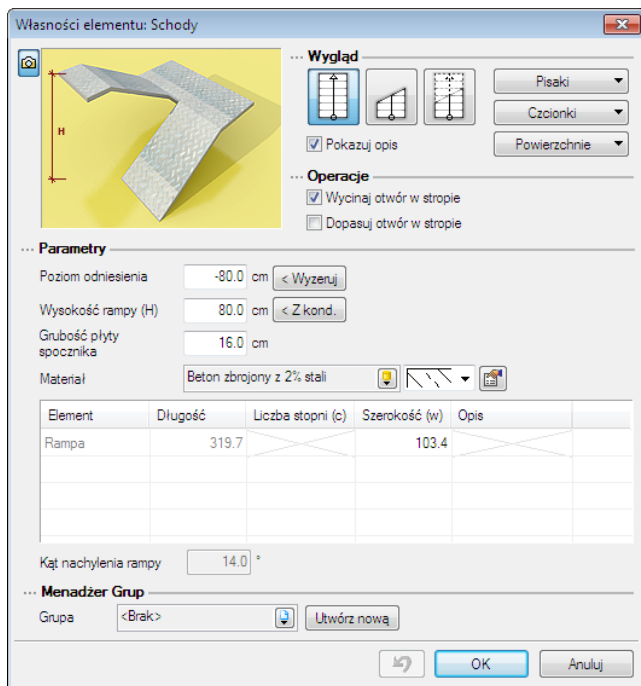

Okno *Właściwości obiektu: Schody* dla rampy

Wygląd – wybór przedstawienia rampy na rzucie: widoczne całe, przekrojone, przekrojone z biegiem/podjazdem powyżej. Ponadto można zdefiniować czy jest pokazywany opis, czy nie i jaką czcionką będzie przedstawiony.

Operacje – tworzenie otworu w stopniu nad wprowadzoną rampą i jego dopasowanie po wszelkich modyfikacjach.

Parametry – poziom posadowienia, wysokość i grubość spocznika..

Pozostałe opcje modyfikacji: np. szerokość biegu/podjazdu dostępne są z poziomu rysunku.

Strop

Strop

Strop

STROP

Wprowadzanie stropu automatycznie

Na rzut kondygnacji, dla jej zamknięcia, istnieje możliwość automatycznego nałożenia *stropu*. Funkcja ta rysuje *strop* na zewnętrznym obrysie wskazanego rzutu kondygnacji. *Strop* domyślnie wprowadzany jest na zamknięciu kondygnacji, czyli nad nią. Górna krawędź *stropu* jest przejmowana z okna *Właściwości obiektu: Kondygnacja* i wprowadzana jako wysokość posadowienia wprowadzanego elementu (jego górna krawędź).

Strop wywoływany jest z paska narzędziowego poleceniem *Wstaw strop automatycznie*.

Wywołanie:

Program ArCADia:

- Wstążka *Architektura* ⇒ grupa logiczna *Budynek* ⇒  *Wstaw strop automatycznie*

Program AutoCAD lub ArCADia-INTELLICAD:

- Pasek narzędziowy ⇒  *Wstaw strop automatycznie*

Po wybraniu z paska wstawiania opcji *Przejdźcie do dialogu Właściwości* pojawi się okno *Własności obiektu: Strop*:

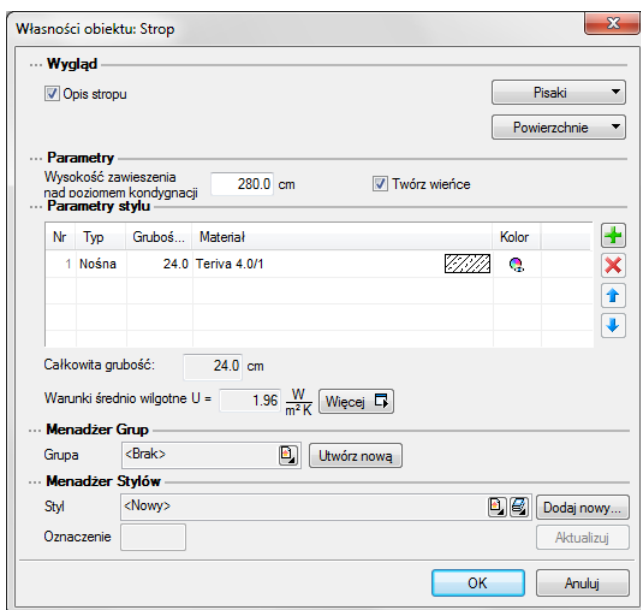

Własności obiektu: Strop

... **Wygląd**

Opis stropu

Pisaki

Powierzchnie

... **Parametry**

Wysokość zawieszenia nad poziomem kondygnacji: 280.0 cm Twórz wieńce

... **Parametry stylu**

Nr	Typ	Grubość...	Material	Kolor
1	Nośna	24.0	Teriva 4.0/1	

Calkowita grubość: 24.0 cm

Warunki średnio wilgotne $U = 1.96 \frac{W}{m^2K}$ Więcej

... **Menadżer Grup**

Grupa: <Brak> Utwórz nową

... **Menadżer Stylów**

Styl: <Nowy> Dodaj nowy...

Oznaczenie Aktualizuj

OK Anuluj

Przy wprowadzaniu stropu automatycznego mamy możliwość definicji następujących parametrów:
Wysokość zawieszenia nad poziomem kondygnacji – wysokość, na której zostanie wprowadzony *strop*. Wartość jest domyślnie przejmowana z wysokości kondygnacji i oznacza górną krawędź wprowadzanego *stropu*.

Strop

Materiał dostępny spośród najczęściej używanych, podzielonych na grupy: *Płyta dachowa korytkowa DKZ*, *Płyty dachowe żelbetowe*, *Płyty sprężone*, *Płyty stropowe ZPS*, *Stropy drewniane*, *Stropy monolityczne*, *Stropy monolityczno-proefabrykowane*, *Stropy na belkach stalowych*, *Stropy prefabrykowane*, *Żelbetowe monolityczne na belkach stalowych*.

Od wersji 4.0 w stropach liczony jest *Współczynnik przenikania ciepła*. Domyślnie wyświetlana jest wartość współczynnika obliczanego dla ścian wewnętrznych i warunkach średnio wilgotnych, pozostałe wartości są przedstawione w oknie *Współczynnika przenikania ciepła*.

Naciśnięcie przycisku *OK* pozwala na przejście do trybu rysunkowego, gdzie poprzez wskazanie dowolnego punktu wewnątrz rzutu kondygnacji zostanie wprowadzony *automatyczny strop*. Program obrysuje zewnętrzny obrys, który należy zaakceptować poprzez kliknięcie.

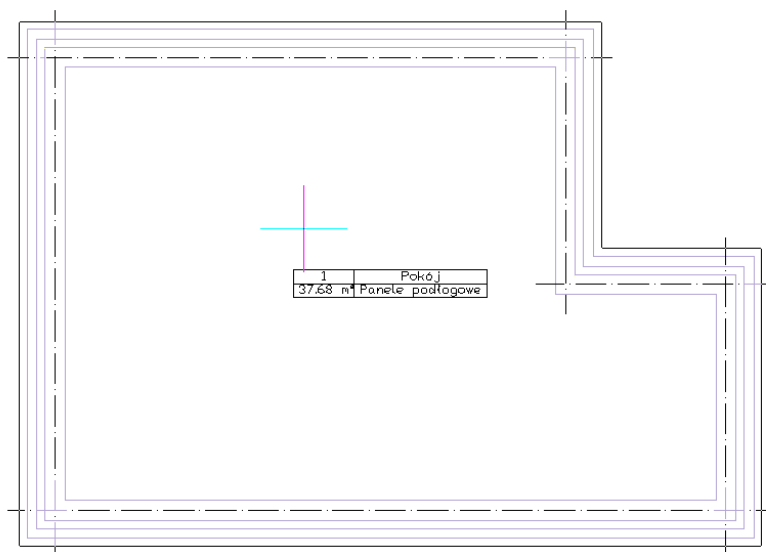

Wprowadzanie automatycznego stropu

Strop

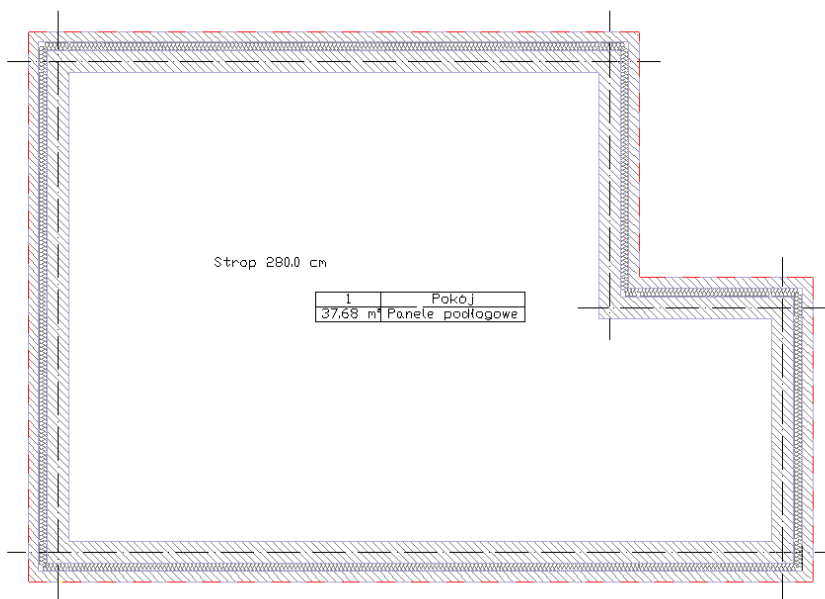

Strop wprowadzony na rzut kondygnacji

Dla łatwiejszego wyboru stropu na jego środku zostaje wprowadzony opis, który można wyłączyć w oknie *Właściwości obiektu: Strop*.

Wprowadzanie stropu dowolnego

W przypadku potrzeby zadania dowolnego rzutu *stropu*, nie pokrywającego się w pełni z obrysem *ścian* kondygnacji, istnieje możliwość wprowadzenia dowolnego *stropu* poprzez wskazanie jego kolejnych wierzchołków.

Strop wywoływany jest z paska narzędziowego poleceniem *Wstaw strop*.

Wywołanie:

Program ArCADia:

- Wstążka *Architektura* ⇒ grupa logiczna *Budynek* ⇒  *Wstaw strop*

Program AutoCAD lub ArCADia-INTELLICAD:

Pasek narzędziowy ⇒  *Wstaw strop*

Po wybraniu z paska wstawiania opcji *Przejdźcie do dialogu Właściwości* pojawi się okno *Własności obiektu: Strop*, które jest opisane w rozdziale *Wprowadzanie stropu automatycznie*.

Po zadaniu wysokości posadowienia i rodzaju stropu, wprowadzany jest rzut stropu zgodny ze wskazaniami kolejnych jego wierzchołków. Po zdefiniowaniu kształtu strop domyślnie zaznaczony jest na rzucie linią przerywaną znajdującą się na zewnętrznej krawędzi rzutu kondygnacji. Dla łatwiejszego wybrania elementu do edycji na środku stropu zostaje wprowadzony opis wraz z podaniem wysokości posadowienia.

Strop

Wprowadzanie stropu prostokątem

Dla szybszego wprowadzenia prostokątnego obrysu stropu należy użyć polecenia *Wstaw strop prostokątem*.

Wywołanie:

Program ArCADia:

- Wstążka *Architektura* ⇒ grupa logiczna *Budynek* ⇒  *Wstaw strop prostokątem*

Program AutoCAD lub ArCADia-INTELLICAD:

- Pasek *narzędziowy* ⇒  *Wstaw strop prostokątem*

Przed wstawieniem stropu można wejść w okno *Własności obiektu: Strop* i zadać materiały i poziom zawieszenia elementu. Po zatwierdzeniu danych strop wprowadzany jest trzema punktami, pierwsze dwa określają szerokość jednego z boków stropu kolejny zaś jego szerokość. Wprowadzenie prostokątnego obrysu przez trzy punkty umożliwia narysowanie tegoż obrysu pod dowolnym kątem

Strop

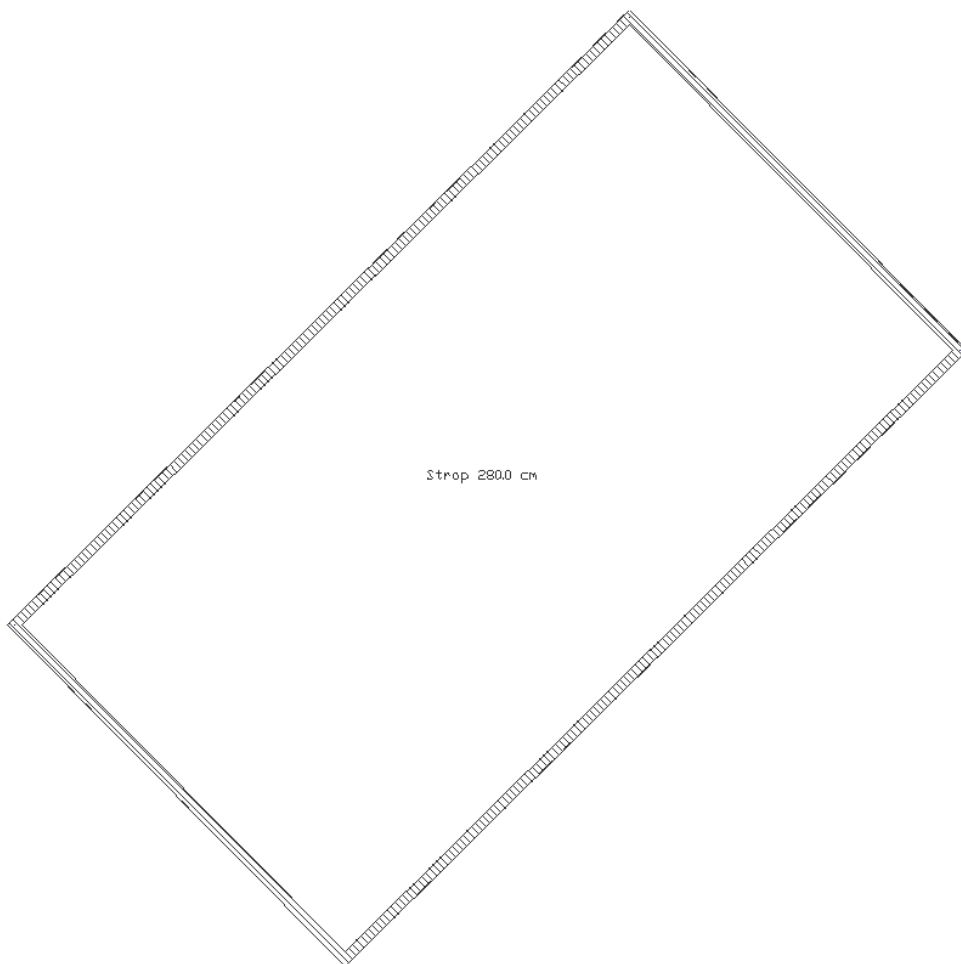

Przykładowy prostokątny obrys stropu.

Edycja stropu

Każdy wprowadzony strop podlega dalszej modyfikacji, niezależnie od tego czy był wprowadzony automatycznie, czy poprzez wskazanie kolejnych wierzchołków. Prócz standardowych opcji modyfikacji: kopiowania, przesuwania, usuwania, dostępne są jeszcze poniższe opcje:

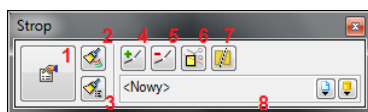

1. *Własności* – otwiera okno *Własności*.

Strop

2. *Malarz czcionek i pisaków* – przejmuje ustawienia pisaków (grubości i rodzaje linii) oraz wielkość i rodzaj czcionki.
3. *Malarz stylów* – przejmuje styl stropu przenosząc go na wskazane.
4. *Dodaj punkt* – dodaje punkt (wierzchołek) na obrysie stropu umożliwiającym zmodyfikowanie rzutu.
5. *Usuń punkt* – usuwa wskazany wierzchołek stropu.
6. *Dotnij elementy* – docina ściany i słupy do wprowadzonego stropu (dla ścian muszą być zdefiniowane typy warstw).
7. *Podziel strop* – dzieli strop na dwie części poprzez wskazanie linii cięcia.
8. Styl elementu oraz ikony *Biblioteki Globalnej* i *Biblioteki Dokumentu*.

Od wersji 3.9 w programie wprowadzona została opcja *Użyj jako wzoru*, która kopiuje dane zaznaczonego elementu, aby je wprowadzić jako ustawienia następnie wprowadzanego. Opcja ta była dostępna na pasku akcji jako opcja do wyboru, obecnie jest włączona na stałe i nie widać jej już na pasku.

Powyższe opcje edycji stropu dostępne są po jego zaznaczeniu.

Dla dodania wierzchołka na obrysie stropu należy wybrać opcję  *Dodaj punkt* i wskazać jego położenie. Program nie posiada ograniczenia ilości wprowadzanych punktów zarówno na jednym z boków jak i na obrysie. Analogiczne postępowanie jest w przypadku *Usuwania punktu*, czyli zmiany rzutu poprzez usunięcie wskazanego wierzchołka.

Podział stropu następuje poprzez wyznaczenie linii podziału. Linia nie musi przechodzić całkowicie przez strop, wystarczy wskazać jej kierunek.

Strop

OTWÓR W STROPIE

Wprowadzanie otworu w stropie

Do stropu znajdującego się w projekcie istnieje możliwość wprowadzenia dowolnego otworu. Jego kształt określany jest poprzez wskazywanie kolejnych narożników.

Wywołanie:

Program ArCADia:

- Wstążka *Architektura* ⇒ grupa logiczna *Budynek* ⇒  *Wstaw otwór w stropie*

Program AutoCAD lub ArCADia-INTELLICAD:

- Pasek narzędziowy ⇒  *Wstaw otwór w stropie*

Po wybraniu z paska wstawiania opcji *Przejdźcie do dialogu Właściwości* pojawi się okno *Właściwości obiektu: Wycięcie w stropie*.

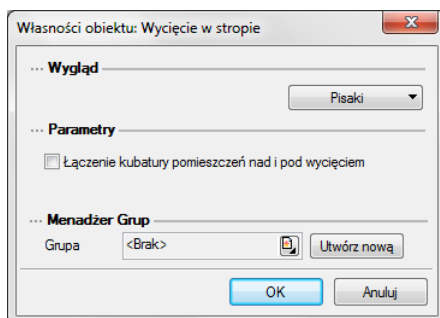

Edycja otworu w stropie

Wprowadzony otwór w stropie podlega modyfikacji poprzez zmiany położenia wierzchołków, dodawanie i odejmowanie wierzchołów i standardowe opcje modyfikacji: kopiowania, przesuwania, usuwania, dostępne są jeszcze poniższe opcje:

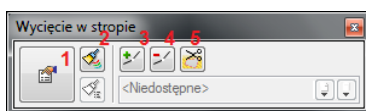

1. *Właściwości* – otwiera okno *Właściwości*.
2. *Malarz czcionek i pisaków* – przejmuje ustawienia pisaków (grubości i rodzaju linii) oraz wielkość i rodzaj czcionki.

Strop

3. *Dodaj punkt* – dodaje punkt (wierzchołek) na obrysie stropu umożliwiającym zmodyfikowanie rzutu.
4. *Usuń punkt* – usuwa wskazany wierzchołek stropu.
5. *Dotnij strop* – zmienia kształt stropu modyfikując jego kontur otworem przylegającym do krawędzi.

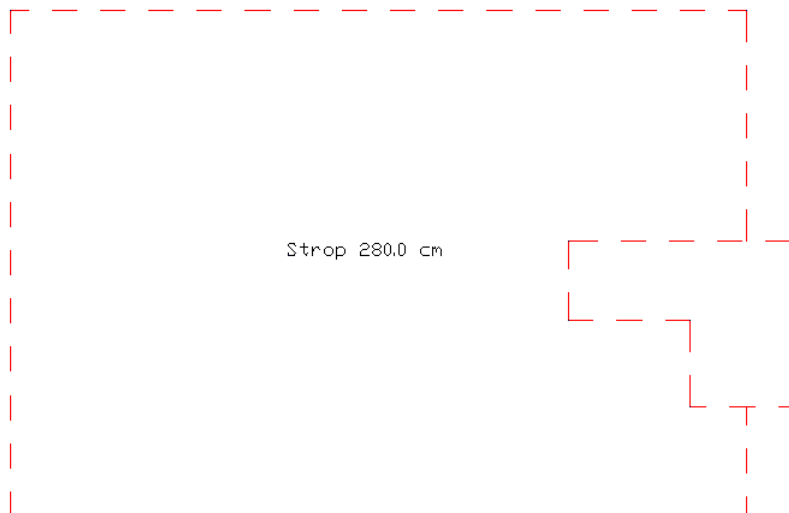

Strop z otworem częściowo przesuniętym poza obrys stropu.

Jeśli w powyższym przypadku, gdzie wprowadzony otwór w stropie wychodzi poza jego kontur zajdzie potrzeba zmodyfikowania na rzucie kondygnacji kształtu stropu, aby wyglądał tak jak na poniższym rysunku, to po zaznaczeniu otworu wystarczy wybrać z paska akcji opcję  *Dotnij strop*.

Strop

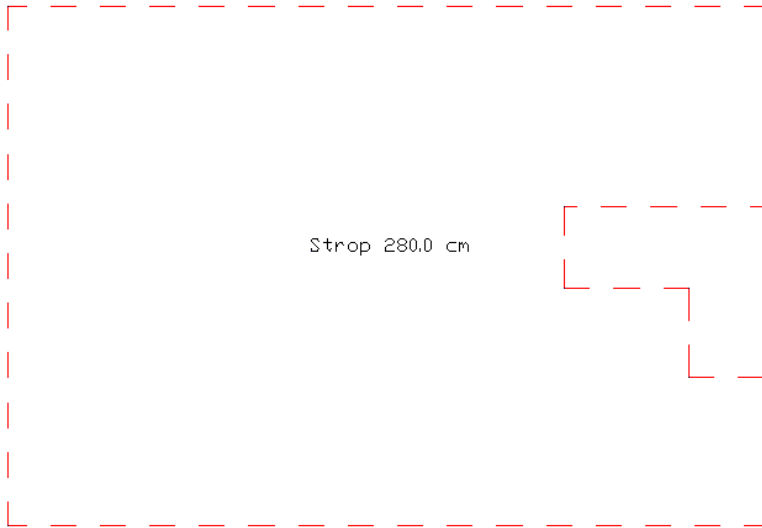

Strop z otworem częściowo dociętym do obrysu stropu.

Bryła

Bryła

Bryła

WPROWADZANIE BRYŁY

Dla uszczegółowienia projektu przydatną funkcją jest *Bryła*. Element o dowolnym kształcie rzutu i zadanej wysokości może umożliwić wprowadzenie wszelkich poziomych konstrukcji osadzonych na dowolnych wysokościach, np.: tarasy, antresole, balkony, itp. elementy.

Wywołanie:

Program ArCADia:

- Wstążka *Architektura* ⇒ grupa logiczna *Elementy uzupełniające* ⇒  *Wstaw bryłę*

Program AutoCAD lub ArCADia-INTELLICAD:

- Pasek narzędziowy ⇒  *Wstaw bryłę*

Przed wprowadzeniem bryły można zdefiniować jej parametry w oknie *Własności*:

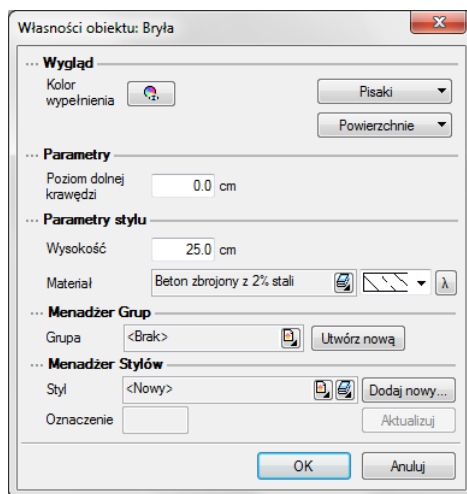

Przy wprowadzaniu bryły można zdefiniować następujące parametry:

Wygląd – sposób rysowania (rodzaj i grubość linii) i przedstawienia 3D (nałożenie tekstury lub koloru na poszczególne powierzchnie).

Parametry – wysokość, na której wprowadzana jest bryła.

Parametry stylu – wysokość bryły i materiał z której została zdefiniowana.

Podczas rysowania, z poziomu paska wstawiania, okna zgłoszeń lub obszaru poleceń, dostępne są następujące funkcje:

- *Odniesienie* – umożliwia wstawienie obiektu w zadanej odległości od wybranego punktu;
- *Anuluj* – przerywa działanie funkcji bez wstawienia obiektu;
- *Cofnij* – usuwa ostatnio wstawiony obiekt;
- *Gotowe* – kończy wstawianie obiektu;

Kształt bryły wprowadzany jest poprzez wskazywanie kolejnych wierzchołków elementu.

Bryła

WSTAWIANIE PROSTOKĄTNEJ BRYŁY OSIĄ LUB KRAWĘDZIĄ

Program ArCADia-ARCHITEKTURA pozwala na wprowadzenie elementów, które symbolizują podciąg i belki.

Wywołanie:

Program ArCADia:

- Wstążka *Architektura* ⇒ grupa logiczna *Elementy uzupełniające* ⇒  *Wstaw prostokątną bryłę wskazując oś lub krawędź*.

Program AutoCAD lub ArCADia-INTELLICAD:

- Pasek narzędziowy ⇒  *Wstaw prostokątną bryłę wskazując oś lub krawędź*.

Przed wprowadzeniem dostępne są następujące parametry:

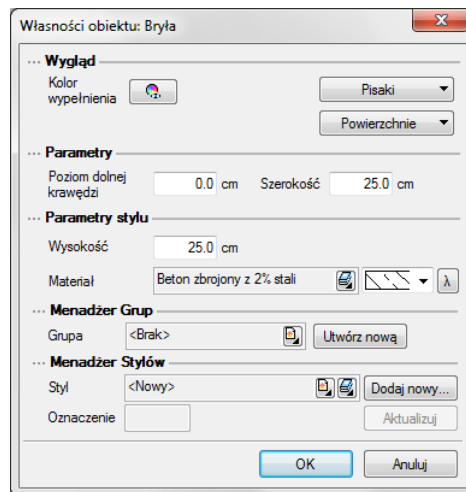

Wygląd – sposób rysowania (rodzaj i grubość linii) i przedstawienia 3D (nałożenie tekstury lub koloru na poszczególne powierzchnie).

Parametry – wysokość, na której wprowadzana jest bryła oraz jej szerokość.

Parametry stylu – wysokość bryły i materiał, z której została zdefiniowana.

Podczas rysowania, z poziomu paska wstawiania, okna zgłoszeń lub obszaru poleceń, dostępne są następujące funkcje:

- *Odniesienie* – umożliwi wstawienie obiektu w zadanej odległości od wybranego punktu;
- *Anuluj* – przerywa działanie funkcji bez wstawienia obiektu;
- *Cofnij* – usuwa ostatnio wstawiony obiekt;
- *Gotowe* – kończy wstawianie obiektu;

Bryła

Bryłę wprowadzamy analogicznie do ścian, gdzie można zdefiniować krawędź lub oś wprowadzenia.

Bryła

WPROWADZANIE PROSTOKĄTNEJ BRYŁY TRZEMA PUNKTAMI

Dla szybszego wprowadzenia bryły w kształcie prostokąta dostępna jest funkcja pozwalająca na wprowadzenie bryły trzema punktami..

Wywołanie:

Program ArCADia:

- Wstążka *Architektura* ⇒ grupa logiczna *Elementy uzupełniające* ⇒  *Wstaw prostokątną bryłę* wskazując długość i szerokość

Program AutoCAD lub ArCADia-INTELLICAD:

- Pasek narzędziowy ⇒  *Wstaw prostokątną bryłę* wskazując długość i szerokość

Parametry, które można zdefiniować przed wprowadzeniem są analogiczne do *Własności* opcji *Wstaw bryłę*. Różnica polega tylko na wprowadzaniu, gdzie najpierw wskazywany jest pierwszy bok (dwoma punktami: początkiem i końcem) a następnie szerokość prostokątnego obrysu bryły.

Bryła

EDYCJA BRYŁY

Opcja *Bryła* niezależnie od sposobu wprowadzenia jest modyfikowana standardowymi opcjami: kopiowania, przesuwania i kasowania. Ponadto pasek Edycja daje następujące możliwości:

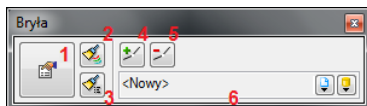

1. *Własności* – Otwiera okno *Własności*.
2. *Malarz czcionek i pisaków* – Przejmuje ustawienia pisaków (grubości i rodzaju linii) oraz wielkość i rodzaj czcionki.
3. *Malarz stylów* – Przejmuje styl bryły: wysokość i materiał i przenosi je na wybrane bryły.
4. *Dodaj punkt* – Dodaje punkt (wierzchołek) na obrysie bryły umożliwiającym zmodyfikowanie jej rzutu.
5. *Usuń punkt* – Usuwa wskazany wierzchołek stropu.
6. Styl elementu oraz ikony *Biblioteki Globalnej* i *Biblioteki Dokumentu*.

Powyższe opcje edycji bryły dostępne są po jego zaznaczeniu.

Dla dodania wierzchołka na obrysie bryły należy wybrać opcję  *Dodaj punkt* i wskazać jego położenie. Program nie posiada ograniczenie ilości wprowadzanych punktów zarówno na jednym z boków jak i na obrysie. Analogiczne postępowanie jest w przypadku *Usuwania punktu*, czyli zmiany rzutu poprzez usunięcie wskazanego wierzchołka.

Dach

Dach

Dach

Dach

DACH

Wprowadzanie dachu dowolnego

Nakrycie budynku dachem może nastąpić poprzez wprowadzenie dachu automatycznego (dopasowanego do obrysu kondygnacji) lub dowolnego, którego kształt jest zadawany poprzez wskazywanie kolejnych wierzchołków.

Wywołanie:

Program ArCADia:

- Wstążka *Architektura* ⇒ grupa logiczna *Budynek* ⇒  *Wstaw dach*

Program AutoCAD lub ArCADia-INTELLICAD:

- Pasek narzędziowy ⇒  *Wstaw dach*

Po wywołaniu opcji pojawia się poniższe okno dialogowe.

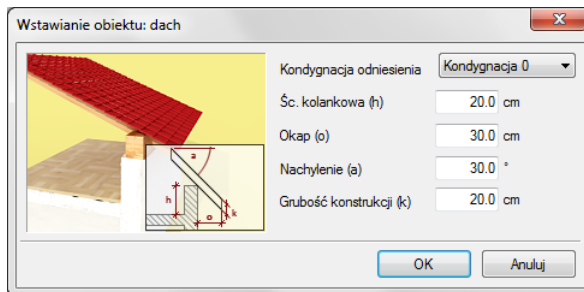

Kondygnacja odniesienia kondygnacja, na której wprowadzany jest dach. Domyślnie podana jest kondygnacja aktywna, ale istnieje możliwość zmiany kondygnacji.

Ścianka kolankowa wysokość posadowienia dachu od zera kondygnacji odniesienia (na której jest wprowadzany).

Okap występ dachu otaczający zewnętrzną krawędź ściany.

Nachylenie nachylenie wszystkich połaci dachu. Po wprowadzeniu dachu istnieje możliwość zmiany nachylenia wszystkich lub wybranych połaci.

Dach

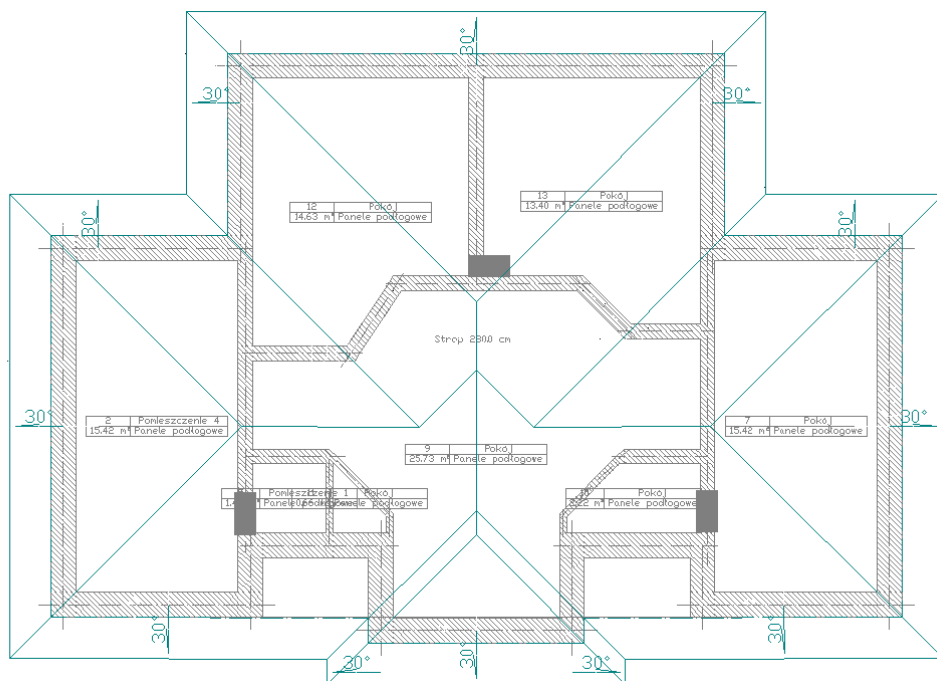

Po wprowadzeniu dachu można dociąć istniejące ściany, stropy i słupy do wprowadzonego dachu (dokładniejszy opis w rozdziale *Edycja dachu*).

Opis dachu, który pojawia się wraz z jego obrysem można wyłączyć w oknie *Właściwości obiektu: Dach*.

Wprowadzenie dachu prostokątnego

Dla szybszego wprowadzenia obrysu dachu w kształcie prostokątnym istnieje opcja *Wstaw dach prostokątem*.

Wywołanie:

Program ArCADia:

- Wstążka *Architektura* ⇒ grupa logiczna *Budynek* ⇒  *Wstaw dach prostokątem*

Program AutoCAD lub ArCADia-INTELLICAD:

- Pasek narzędziowy ⇒  *Wstaw dach prostokątem*

Po wybraniu opcji należy podać parametry wprowadzanego dachu (wysokość ścianki kolankowej, wielkość okapu i pochylenie płaci). Następnie poprzez wskazanie długości jednego z okapów dwoma punktami należy wskazać szerokość dachu. Takie wprowadzanie obrysu zapewni możliwość wprowadzenia prostokątnego obrysu dachu pod dowolnym kątem.

Dach

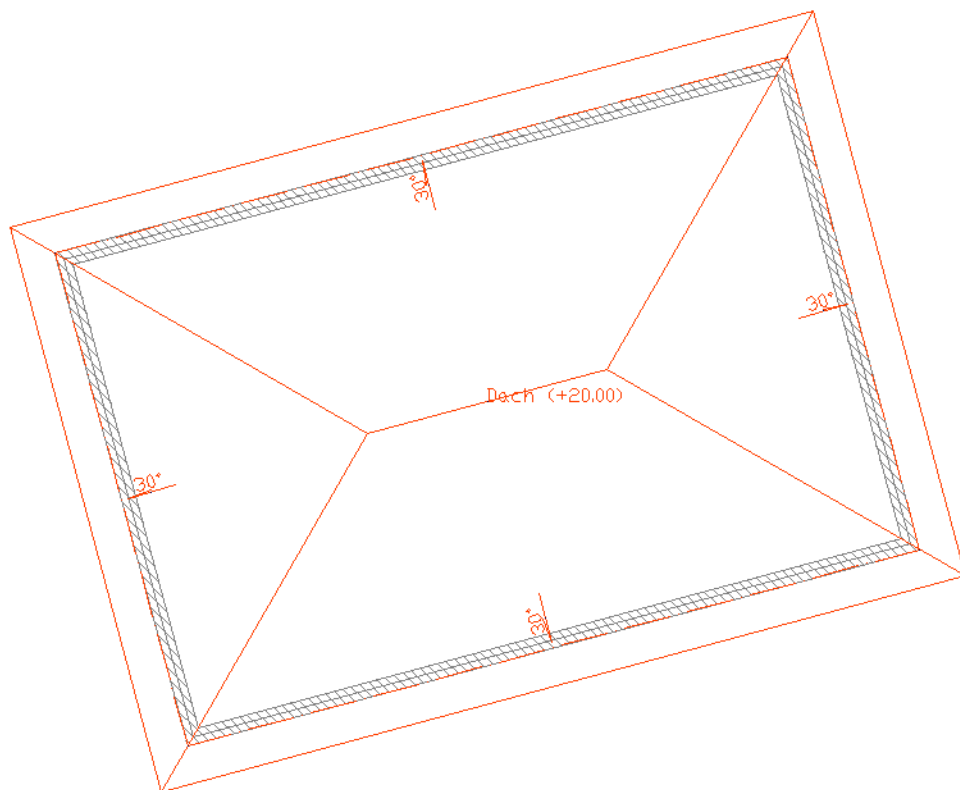

Przykładowy dach wprowadzony prostokątnym obrysem.

Wprowadzanie dachu automatycznego

Istnieje możliwość zadania dachu o tym samym rzucie co kondygnacja na którą ma zostać nałożony, bez konieczności wskazywania kolejnych wierzchołków. Do tego służy opcja *Wstaw dach automatycznie*.

Wywołanie:

Program ArCADia:

- Wstążka *Architektura* ⇒ grupa logiczna *Budynek* ⇒  *Wstaw dach automatycznie*

Program AutoCAD lub ArCADia-INTELLICAD:

- Pasek narzędziowy ⇒  *Wstaw dach automatycznie*

Po wywołaniu polecenia i ustawienia parametrów wysokości ścianki kolankowej, nachylenia i okapu wystarczy kliknąć wewnątrz obrysu kondygnacji i dach zostanie dostosowany do rzutu.

Dach

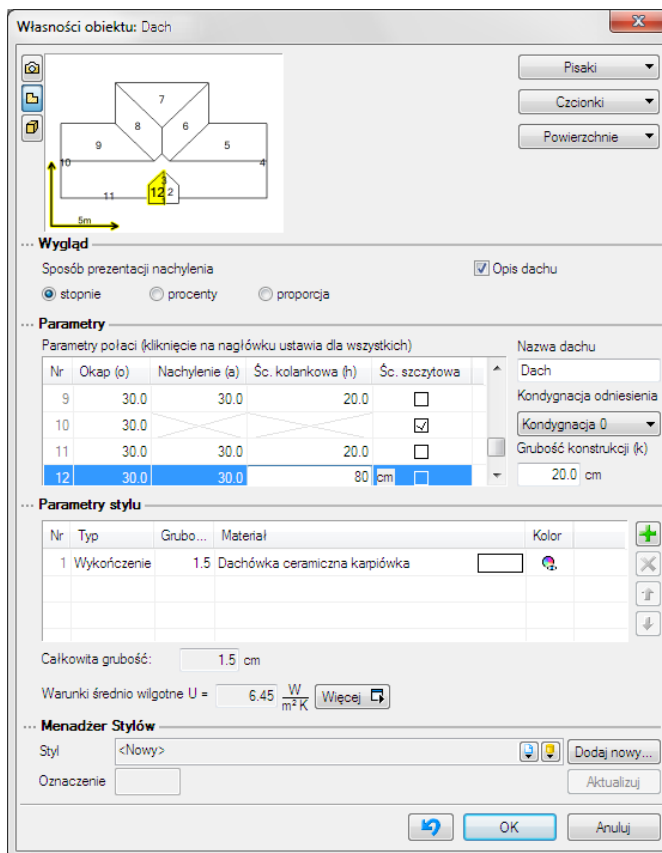

Dla szybszej edycji można zmienić wartość całej kolumny, np. wszystkich okapów, w tym celu wystarczy kliknąć na nazwę kolumny (w tym przypadku *Okap*) i w okienku podać nową wartość.

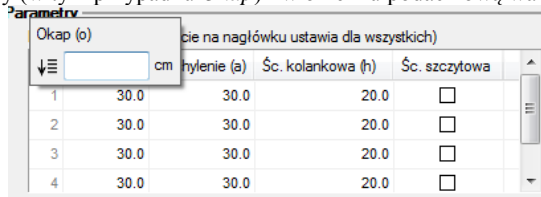

Edycja dachu

Wprowadzony dach można dowolnie edytować zmieniając parametry kolejnych połączi.

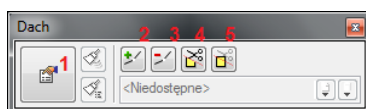

Dach

1. *Właściwości* – Dodaje możliwość zmiany parametrów dachu dla wszystkich lub wybranych połaci.
2. *Dodaj punkt* – Dodaje punkt (wierzchołek) na obrysie dachu umożliwiającym zmodyfikowanie rzutu.
3. *Usuń punkt* – Usuwa wskazany wierzchołek dachu.
4. *Dotnij elementy* – Docina ściany, stropy, słupy, itp. do wprowadzonego dachu.
5. *Anuluj przycięcie elementów* – Usuwa wcześniej zadane przycięcie powracając do pierwotnego kształtu dociętych elementów.

We *Właściwościach dachu* można zmienić kształt dachu poprzez edycje pochylenia połaci. I tak np. dla dachu pokazanego w rozdziale *Wprowadzanie dachu dowolnego*, po zadaniu *Ścian szczytowych* dla kilku połaci mamy następujący dach:

Dach

OKNA DACHOWE

Wprowadzanie okien dachowych

Program ArCADia-ARCHITEKTURA umożliwia wprowadzenie w istniejący już w projekcie dach okien połaciowych.

Wywołanie:

Program ArCADia:

- Wstążka *Architektura* ⇒ grupa logiczna *Budynek* ⇒  *Wstaw okno dachowe*

Program AutoCAD lub ArCADia-INTELLICAD:

- Pasek narzędziowy ⇒  *Wstaw okno dachowe*

Po wywołaniu z okna *Wstawianie obiektu*: opcji *Przejdź do dialogu Właściwości* pojawi się okno *Właściwości obiektu: Okno*:

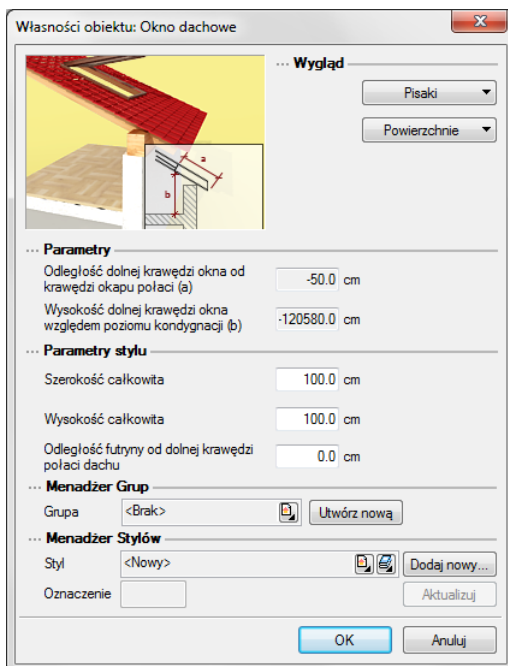

Przy wprowadzaniu okna dachowego mamy możliwość definicji następujących parametrów:

Dach

Szerokość całkowita – szerokość okna.

Wysokość całkowita – wysokość okna.

Odległość futryny od dolnej krawędzi połaci dachu – Posadowienie okna względem dolnej krawędzi dachu.

Edycja okien dachowych

Okna dachowe można modyfikować poprzez kopiowanie, przesuwanie i usuwanie. Dodatkowo pasek Edycji posiada następujące opcje modyfikacji:

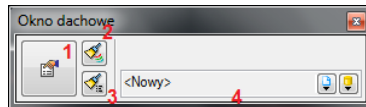

1. *Właściwości* – Otwiera okno *Właściwości*.
2. *Malarz czcionek i pisaków* – Przejmuje ustawienia pisaków (grubości i rodzaje linii) oraz wielkość i rodzaj czcionki.
3. *Malarz stylów* – Przejmuje styl okna, i przenosi go na wybrane okna.
4. Styl elementu oraz ikony *Biblioteki Globalnej* i *Biblioteki Dokumentu*.

W oknie *Właściwości* dla okien już wstawionych dostępne są dodatkowe opcje:

Odległość dolnej krawędzi okna od krawędzi okapu połaci – odległość dolnej krawędzi okna dachowego od krawędzi okapu.

Wysokość dolnej krawędzi okna względem poziomej kondygnacji – wysokość okna dachowego liczona od „0” kondygnacji.

Dach

OTWÓR W DACHU

Wprowadzanie otworu w dachu

W istniejący dach można wprowadzać otwór, który może przechodzić przez dowolną liczbę połaci. Jego kształt wprowadzany jest poprzez wskazywanie kolejnych wierzchołków.

Wywołanie:

Program ArCADia:

- Wstążka *Architektura* ⇒ grupa logiczna *Budynek* ⇒  *Wstaw otwór w dachu*

Program AutoCAD lub ArCADia-INTELLICAD:

- Pasek narzędziowy ⇒  *Wstaw otwór w dachu*

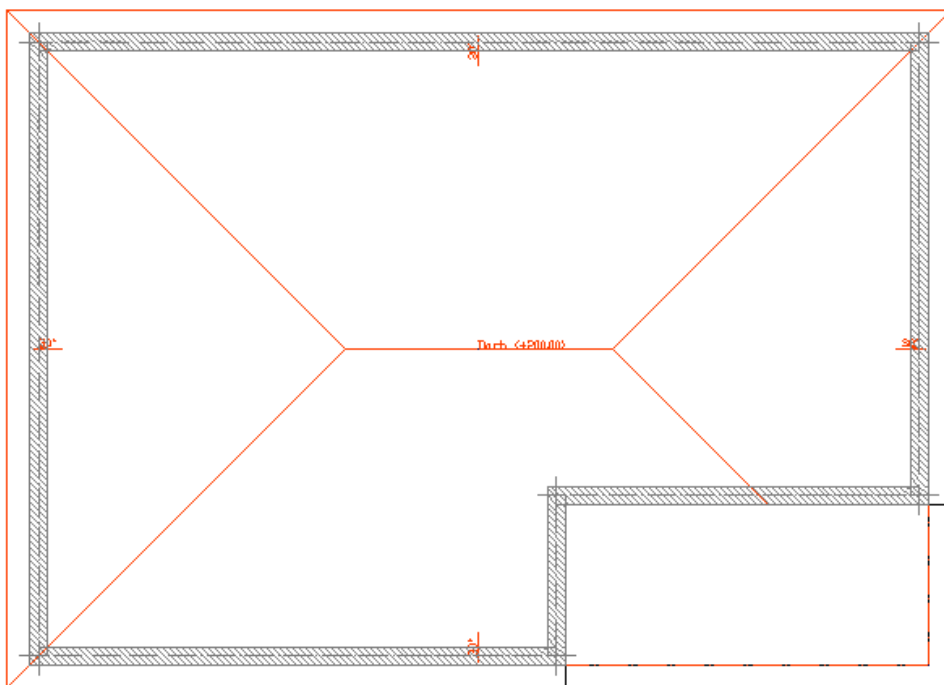

Przykładowy rzut dachu z otworem na krawędzi.

Dach

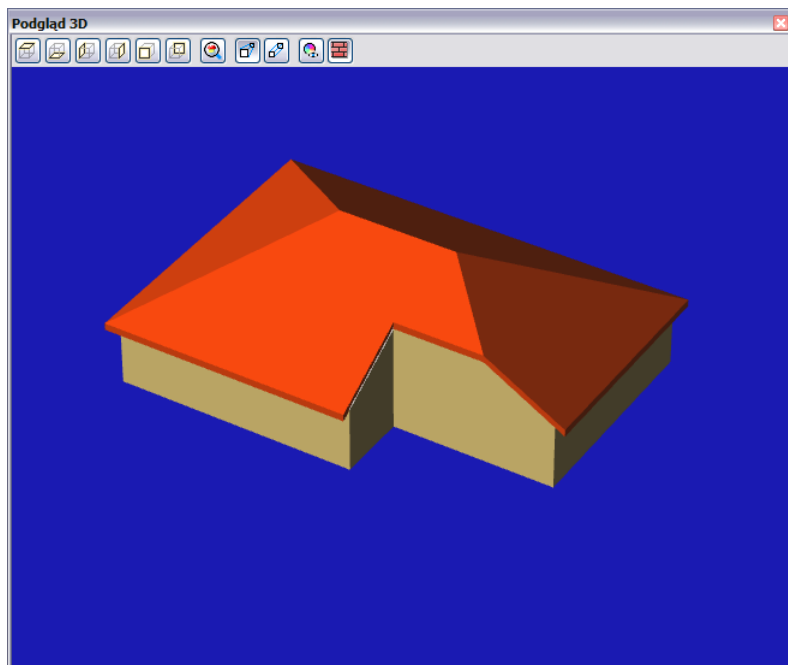

Przykładowy podgląd dachu z otworem na krawędzi.

Dach

EDYCJA OTWORU W DACHU

Prócz standardowych opcji modyfikacji: kopiowania, przesuwania, usuwania, dostępne są jeszcze poniższe opcje:

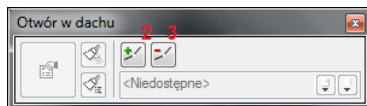

1. *Dodaj punkt* – Dodaje punkt (wierzchołek) na obrysie otworu umożliwiającą zmodyfikowanie jego rzutu.
2. *Usuń punkt* – Usuwa wskazany wierzchołek otworu.

Dach

FACJATKI

Wprowadzenie

Na istniejący na rzucie dach można wprowadzić facjatkę dachową.

Wywołanie:

Program ArCADia:

- Wstążka *Architektura* ⇒ grupa logiczna *Budynek* ⇒  *Wstaw facjatkę*

Program AutoCAD lub ArCADia-INTELLICAD:

- Pasek narzędziowy ⇒  *Wstaw facjatkę*

Po wywołaniu opcji pojawi się okno *Facjatka*.

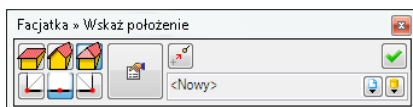

W powyższym oknie można zdefiniować rodzaj facjatki (jedno-, dwu- lub trójspadowa) oraz wejść do okna *Własności*. Pod ikonami rodzajów facjatek znajdują się również *Uchwyty*, którymi facjatka zostanie wprowadzona (lewy, środek lub prawy bok facjatki).

Dach

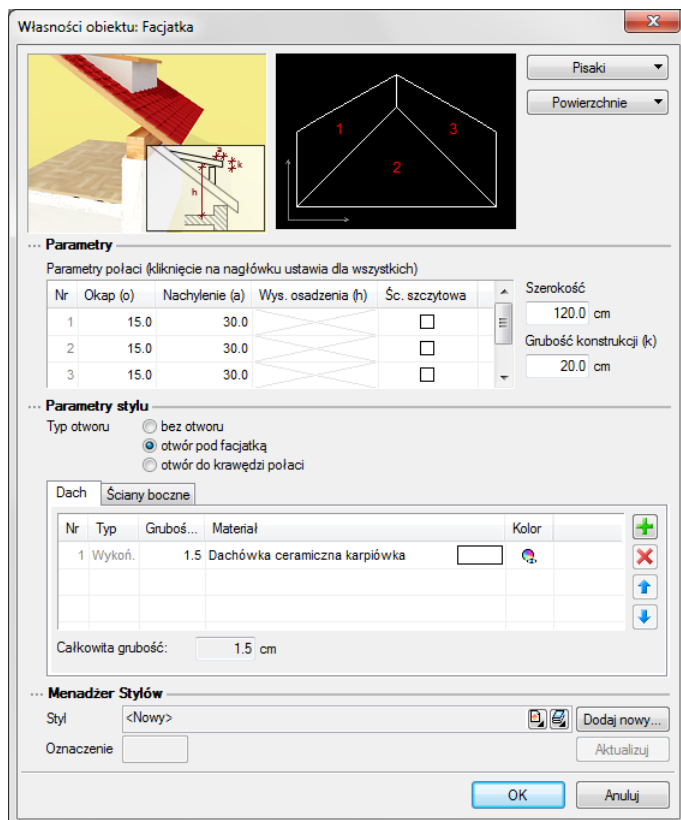

Przed wprowadzeniem facjatki można zdefiniować:

Okap – występ dachu otaczający zewnętrzną krawędź ściany.

Nachylenie – nachylenie wszystkich połaci dachu. Po wprowadzeniu dachu istnieje możliwość zmiany nachylenia wszystkich lub wybranych połaci.

Śc. Szczytowa – wyłączenie połaci i stworzenie ściany szczytowej.

Szerokość – szerokość zewnętrznego obrysu facjatki.

Bez otworu – facjatka nasadzana, która nie wycina otworu w dachu.

Otwór pod facjatką – otwór w połaci wycinany automatycznie pod obrysem facjatki.

Otwór do krawędzi połaci – otwór wycięty pod facjatką i przedłużony do krawędzi okapu, tak ściana szczytowa facjatki nie była przecięta połacią dachu.

Po wstawieniu facjatki będzie dodatkowo będzie można wprowadzić *Wysokość osadzenia*, czyli wysokość ścianki kolankowej połaci dachu facjatki.

Edycja facjatek

Facjatki można modyfikować poprzez kopiowanie, przesuwanie i usuwanie. Dodatkowo pasek edycji posiada następujące opcje modyfikacji:

Dach

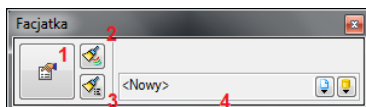

1. *Właściwości* – Otwiera okno *Właściwości*.
2. *Malarz czcionek i pisaków* – Przejmuje ustawienia pisaków (grubości i rodzaje linii) oraz wielkość i rodzaj czcionki.
3. *Malarz stylów* – Przejmuje styl facjatki, i przenosi go na wybrane facjatki.
4. Styl elementu oraz ikony *Biblioteki Globalnej* i *Biblioteki Dokumentu*.

Ponadto w oknie *Właściwości obiektu: Facjatki* można modyfikować wielkości okapu, nachylenia połąci i wysokość osadzenia dla każdej połąci facjatki. Można także zmieniać szerokość, rodzaj facjatki i materiały pokrycia dachu.

Fundamenty

Fundamenty

Fundamenty

Fundamenty

STOPA FUNDAMENTOWA

Wprowadzanie stóp fundamentowych

Wstawianie obiektu możliwe jest jedynie w trybie rzutu fundamentów.

Wywołanie:

Program ArCADia:

- Wstążka *Architektura* ⇒ grupa logiczna *Budynek* ⇒  *Wstaw fundament*

Program AutoCAD lub ArCADia-INTELLICAD:

- Pasek narzędziowy ⇒  *Wstaw fundament*

Po wstawieniu fundamentów w oknie dialogowym *Własności fundamentu* definiujemy podstawowe parametry stopy:

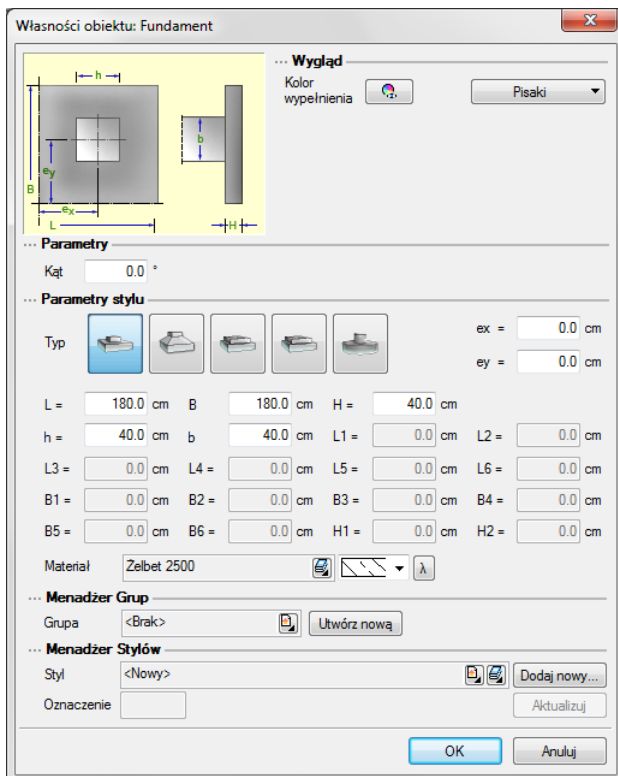

Fundamenty

W pierwszej kolejności wybieramy rodzaj wprowadzanej stopy fundamentowej, a następnie definiujemy podstawowe parametry geometryczne dostępne dla danego typu stopy:

Dla stopy prostopadłościennej:

<i>B</i>	[cm]	Szerokość stopy	{ $B > 0$ }
<i>L</i>	[cm]	Długość stopy	{ $L > 0$ }
<i>H</i>	[cm]	Wysokość stopy	{ $H_f > 0$ }
<i>b</i>	[cm]	Szerokość słupa w stopie	{ $b > 0; b < B$ }
<i>h</i>	[cm]	Głębokość słupa w stopie	{ $h > 0; b < L$ }
<i>ex</i>	[cm]	Mimośród ustawienia słupa wzdłuż osi X	{ $ e_x < (0.5 \times B - b/2)$ }
<i>ey</i>	[cm]	Mimośród ustawienia słupa wzdłuż osi Y	{ $ e_y < (0.5 \times L - h/2)$ }
<i>kqt</i>	[°]	Kąt ustawienia fundamentu względem poziomu	

Dla stopy trapezowej:

<i>B</i>	[cm]	Szerokość stopy	{ $B > 0$ }
<i>L</i>	[cm]	Długość stopy	{ $L > 0$ }
<i>H</i>	[cm]	Wysokość stopy	{ $H_f > 0$ }
<i>b</i>	[cm]	Szerokość słupa w stopie	{ $b > 0; b < B$ }
<i>h</i>	[cm]	Wysokość słupa w stopie	{ $h > 0; b < L$ }
<i>ex</i>	[cm]	Mimośród ustawienia słupa wzdłuż osi X	{ $ e_x < (0.5 \times B - b/2)$ }
<i>ey</i>	[cm]	Mimośród ustawienia słupa wzdłuż osi Y	{ $ e_y < (0.5 \times L - h/2)$ }
<i>H1</i>	[cm]	Wysokość podstawy stopy	{ $0 < H_1 < H_f$ }
<i>B1</i>	[cm]	Szerokość górnej odsadzki w kierunku Y	{ $B_1 > b; B_1 < B$ }
<i>L1</i>	[cm]	Długość górnej odsadzki w kierunku X	{ $L_1 > h; L_1 < L$ }
<i>kqt</i>	[°]	Kąt ustawienia fundamentu względem poziomu	

Parametry *B1* i *L1* są zawsze symetrycznie ustawione względem odpowiednich osi słupa.

Dla stopy kielichowej:

<i>B</i>	[cm]	Szerokość stopy	{ $B > 0$ }
<i>L</i>	[cm]	Długość stopy	{ $L > 0$ }
<i>H</i>	[cm]	Wysokość stopy	{ $H_f > 0$ }
<i>b</i>	[cm]	Szerokość słupa w stopie	{ $b > 0; b < B$ }
<i>h</i>	[cm]	Wysokość słupa w stopie	{ $h > 0; b < L$ }
<i>ex</i>	[cm]	Mimośród ustawienia słupa wzdłuż osi X	{ $ e_x < (0.5 \times B - B_k/2)$ }
<i>ey</i>	[cm]	Mimośród ustawienia słupa wzdłuż osi Y	{ $ e_y < (0.5 \times L - L_k/2)$ }
<i>H1</i>	[cm]	Wysokość podstawy stopy	{ $0 < H_1 < H_f$ }
<i>B1</i>	[cm]	Szerokość otworu kielicha w kierunku Y	{ $B_1 \geq b + 0.15; B_1 < B_k - 0.30$ }
<i>L1</i>	[cm]	Długość otworu kielicha w kierunku X	{ $L_1 \geq h + 0.15; L_1 < L_k - 0.30$ }
<i>Bk</i>	[cm]	Szerokość kielicha w kierunku Y	{ $B_k > B_1 + 0.30; B_k < B$ }
<i>Lk</i>	[cm]	Długość kielicha w kierunku X	{ $L_k > L_1 + 0.30; L_k < L$ }
<i>Hk</i>	[cm]	Głębokość kielicha	{ $\max(h, b) < H_k; H_k \leq H_f * 0.20$ }
<i>kqt</i>	[°]	Kąt ustawienia fundamentu względem poziomu	

Parametry *B1*; *L1*; *Bk*; *Lk* są zawsze symetrycznie ustawione względem odpowiednich osi słupa. Minimalny luz w otworze kielicha przy jego wlocie wynosi 7.5 cm z każdej strony. Minimalna grubość ścian kielicha wynosi 15 cm. Minimalna wysokość materiału fundamentu pod słupem wynosi 20cm.

Fundamenty

Dla stopy schodkowej:

<i>B</i>	[cm]	Szerokość stopy	{ $B > 0$ }
<i>L</i>	[cm]	Długość stopy	{ $L > 0$ }
<i>H</i>	[cm]	Wysokość stopy	{ $H_f > 0$ }
<i>b</i>	[cm]	Szerokość słupa w stopie	{ $b > 0; b < B$ }
<i>h</i>	[cm]	Wysokość słupa w stopie	{ $h > 0; b < L$ }
<i>ex</i>	[cm]	Mimośród ustawienia słupa wzdłuż osi X	{ $ e_x < (0.5 \times B - B_1/2)$ }
<i>ey</i>	[cm]	Mimośród ustawienia słupa wzdłuż osi Y	{ $ e_y < (0.5 \times L - L_1/2)$ }
<i>H1</i>	[cm]	Wysokość dolnego cokołu	{ $0 < H_1 < H_2$ }
<i>B1</i>	[cm]	Szerokość środkowego cokołu w kierunku Y	{ $B_1 > B_2; B_1 < B$ }
<i>L1</i>	[cm]	Długość środkowego cokołu w kierunku X	{ $L_1 \geq L_2; L_1 < L$ }
<i>B2</i>	[cm]	Szerokość górnego cokołu w kierunku Y	{ $B_2 > b; B_2 < B_1$ }
<i>L2</i>	[cm]	Długość górnego cokołu w kierunku X	{ $L_2 > h; L_2 < L_1$ }
<i>H2</i>	[cm]	Wysokość dolnego i środkowego cokołu łącznie	{ $H_1 < H_2; H_2 \leq H_f$ }
<i>kąt</i>	[°]	Kąt ustawienia fundamentu względem poziomu	

Parametry *B1*; *L1*; *B2*; *L2* są zawsze symetrycznie ustawione względem odpowiednich osi słupa.

Dla stopy okrągłej:

<i>D</i>	[cm]	Średnica stopy	{ $D > 0$ }
<i>H</i>	[cm]	Wysokość stopy	{ $H_f > 0$ }
<i>d</i>	[cm]	Średnica słupa lub średnica zastępcza słupa prostokątnego	{ $d > 0; d < D$ }
<i>ex</i>	[cm]	Mimośród ustawienia słupa wzdłuż osi X	{ $ e_x < (0.5 \times D - d/2)$ }
<i>ey</i>	[cm]	Mimośród ustawienia słupa wzdłuż osi Y	{ $ e_y < (0.5 \times D - d/2)$ }
<i>kąt</i>	[°]	Kąt ustawienia fundamentu względem poziomu	

Naciśnięcie przycisku *Ok.* pozwala na przejście do trybu rysunkowego wprowadzania stopy. Przycisk *Anuluj* przerywa działanie funkcji. Po przejściu do rysowania stopy kolejne polecenia pojawiają się w linii komend:

Odsunięcie / <Wskaz położenie fundamentu> :

W tym miejscu użytkownik powinien podać współrzędne, lub wskazać na ekranie miejsce lokalizacji fundamentu. Fundament wstawiany jest do rysunku za pomocą punktu przecięcia osi słupa.

W przypadku wskazywania punktów o dużej precyzji możemy w każdej chwili zastosować funkcję *Odsunięcie* (wywoływaną przy oczekiwaniu wskazania punktu przez podanie literki „o”) pozwalającą na odsunięcie punktu charakterystycznego od wskazanego punktu bazowego o odpowiednie wartości *x* i *y*.

Wskaz punkt bazowy:

Wprowadź odsunięcie X <0.0>:20

Wprowadź odsunięcie Y <0.0>:30

Po wstawieniu fundamentów wyglądają one następująco:

Fundamenty

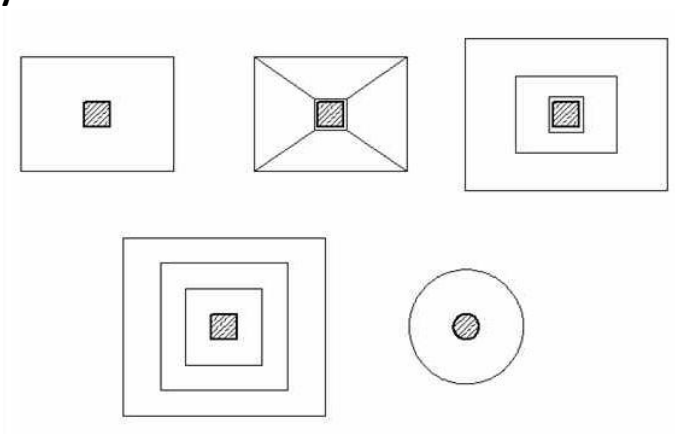

Fundamenty

ŁAWA FUNDAMENTOWA

Wstawianie ław fundamentowych

Wstawianie obiektu możliwe jest jedynie w trybie rzutu fundamentów.

Wywołanie:

Program ArCADia:

- Wstążka *Architektura* ⇒ grupa logiczna *Budynek* ⇒  *Wstaw ławę fundamentową*

Program AutoCAD lub ArCADia-INTELLICAD:

- Pasek narzędziowy ⇒  *Wstaw ławę fundamentową*

Po wstawieniu fundamentów w oknie dialogowym *Własności fundamentu* definiujemy podstawowe parametry stopy:

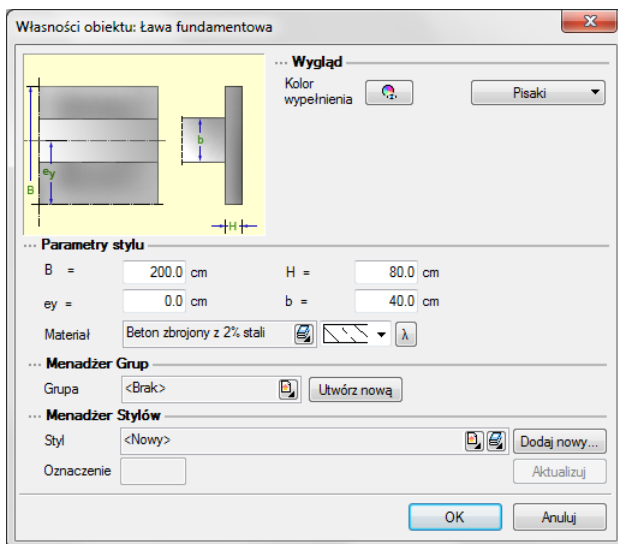

B	[cm]	Szerokość ławy fundamentowej	$\{B > 0\}$
H	[cm]	Wysokość ławy fundamentowej	$\{H_f > 0\}$
b	[cm]	Grubość ściany ustawionej na ławie uwzględnianą przy obliczeniach.	$\{b > 0; b < B\}$
e_y	[cm]	Mimośród przesunięcia osi ściany względem osi ławy.	$\{ e_y < (0.5 \times B - b/2)\}$

Fundamenty

Naciśnięcie przycisku *Ok*, pozwala na przejście do trybu rysunkowego wprowadzania łąwy. Przycisk *Anuluj* przerywa działanie funkcji. Po przejściu do rysowania łąwy kolejne polecenia pojawiają się w linii komend:

ENTER aby użyć ostatniego punktu/*Kontynuuj*/*<Początek łąwy fundamentowej>*:

kąT/Długość/<Punkt końcowy>:

kąT/Długość/Kontynuuj/Cofaj/<Punkt końcowy>:

kąT/Długość/Kontynuuj/Zamknij/Cofaj/<Punkt końcowy>:

kąT/Długość/Kontynuuj/Zamknij/Cofaj/<Punkt końcowy>:

kąT/Długość/Kontynuuj/Zamknij/Cofaj/<Punkt końcowy>:

.....

itd.

Polega ono na wskazywaniu kolejnych punktów załamania osi ścian, pod którymi ma znajdować się dany typ łąwy. Program automatycznie rysowuje łąwy wykonując ich odpowiednie połączenia na dojściach i załamaniach. Przykład rysowanej łąwy pokazano poniżej:

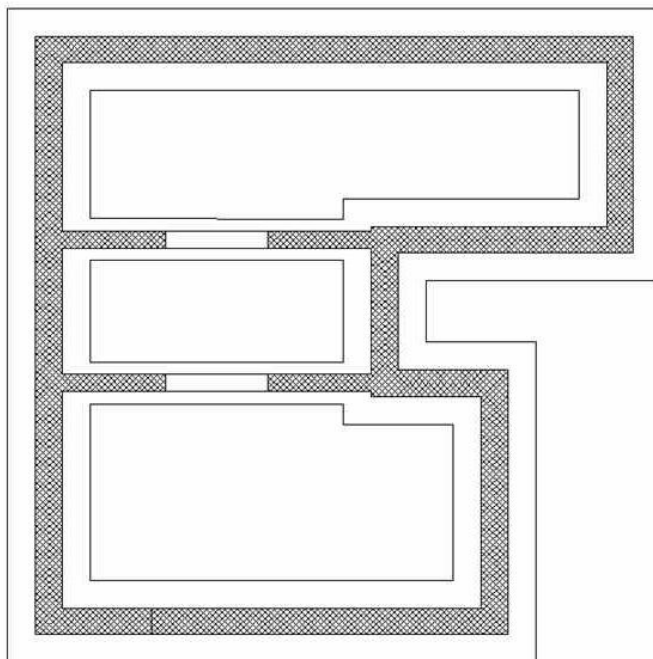

Fundamenty

PRZEKSZTAŁĆ LINIĘ W ŁAWĘ FUNDAMENTOWĄ

Dowolny rysunek wykonany liniami lub poliliniami można przekształcić w projekt **ArCADii**. Aby linie lub polilinie zamienić na ławę fundamentową należy wybrać opcję *Przekształć linię w ławę fundamentową*, wskazać linię wprowadzenia (krawędź lub oś) i zatwierdzić wprowadzenie. Linia pozostanie, a na niej zostanie wprowadzona ława fundamentowa.

Wywołanie:

Program ArCADia:

- Wstążka *Architektura* ⇒ grupa logiczna *Budynek* ⇒  *Przekształć linię w ławę fundamentową*

Program AutoCAD lub ArCADia-INTELLICAD:

- Pasek narzędziowy ⇒  *Przekształć linię w ławę fundamentową*

Fundamenty

EDYCJA FUNDAMENTÓW

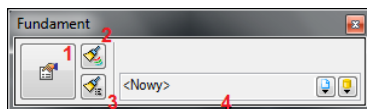

1. *Własności* – Otwiera okno *Własności*.
2. *Malarz czcionek i pisaków* – Przejmuje ustawienia pisaków (grubości i rodzaje linii) oraz wielkość i rodzaj czcionki.
3. *Malarz stylów* – Przejmuje styl ławy lub stopy fundamentowej i przenosi go na wybrany element.
4. Styl elementu oraz ikony *Biblioteki Globalnej* i *Biblioteki Dokumentu*.

Obiekty

Obiekty

Obiekty 2D

Wprowadzanie Symboli 2D

Program ArCADia umożliwia wstawianie do projektu obiektów wyposażenia, które dostępne są z biblioteki instalowanej z programem.

Wywołanie:

Program ArCADia:

- Wstążka *Architektura* ⇒ grupa logiczna *Elementy uzupełniające* ⇒  Wstaw obiekt

Program AutoCAD lub ArCADia-INTELLICAD:

- Pasek narzędziowy ⇒  Wstaw obiekt

Po jej wywołaniu na ekranie pojawi się okienko wyboru pliku obiektu:

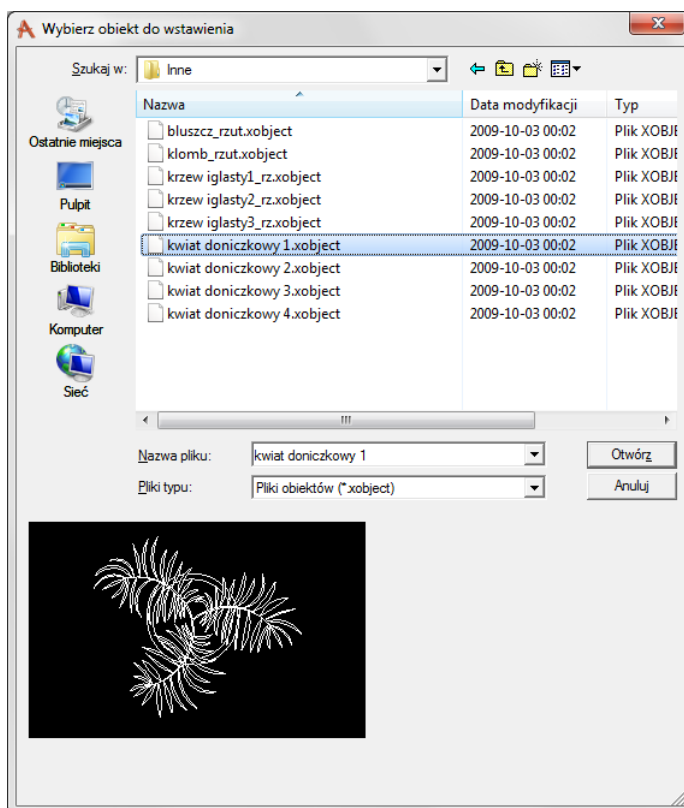

Obiekty

Po wybraniu obiektu powracamy do rysunku i wprowadzamy obiekt. Wprowadzenie obiektu polega na wskazaniu jego lokalizacji. Dla łatwiejszego ulokowania obiektu można wybrać punkt wstawienia (uchwyt) z okna *Obiekt*:

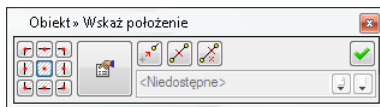

Przed wprowadzeniem można wywołać okno *Własności obiektu*:

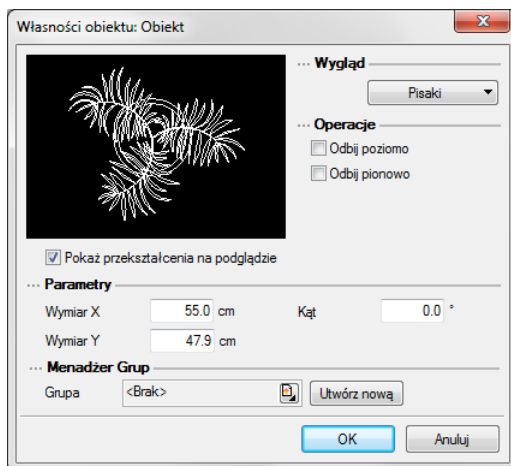

Przy wywołaniu okna mamy możliwość definicji następujących parametrów:

Wymiar X – szerokość obiektu w układzie współrzędnych obiektu.

Wymiar Y – wysokość obiektu w układzie współrzędnych obiektu.

Kąt – kąt obrotu wstawionego obiektu.

Odbij poziomo – odbicie obiektu względem osi Y (opcja dostępna przy edycji obiektu wstawionego wcześniej do rysunku).

Odbij pionowo – odbicie obiektu względem osi X (opcja dostępna przy edycji obiektu wstawionego wcześniej do rysunku).

Podczas rysowania, z poziomu okna wstawiania, okna zgłoszeń lub obszaru poleceń, dostępne są następujące funkcje:

- *Odniesienie* – umożliwiała wstawienie obiektu w zadanej odległości od wybranego punktu;
- *Pomiędzy punktami (środek)* – rozpoczyna rysowanie ściany w środku wskazanej odległości (odległość podaje się poprzez wskazanie dwóch punktów);
- *Pomiędzy punktami (procentowo)* – rozpoczyna rysowanie ściany w zadanym procentowym podziale wskazanej odległości (odległość podaje się poprzez wskazanie dwóch punktów);
- *Anuluj* – przerywa działanie funkcji bez wstawienia obiektu;
- *Cofnij* – usuwa ostatnio wstawiony obiekt;
- *Gotowe* – kończy wstawianie obiektu;

Przy wywołaniu komendy wstawiania obiektu, można wstawiać wiele takich samych obiektów (komenda automatycznie powtarzalna).

Obiekty

Edycja symboli 2D

Elementy 2D można modyfikować poprzez kopiowanie, przesuwanie i usuwanie. Dodatkowo na pasku Edycji do dyspozycji mamy:

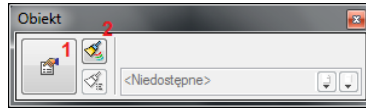

1. *Własności* – Otwiera okno *Własności*.
2. *Malarz czcionek i pisaków* – Przejmuje ustawienia pisaków (grubości i rodzaje linii) oraz wielkość i rodzaj czcionki.

Zapisywanie własnych obiektów 2D

Dla rozszerzenia biblioteki symboli powstała opcja *Utwórz obiekt*, która pozwala na zapisanie fragmentu rysunku (linii, okręgów i łuków) zapisać jako obiekt 2D.

Wywołanie:

Program ArCADia:

- Wstążka *Architektura* ⇒ grupa logiczna *Elementy uzupełniające* ⇒  *Utwórz obiekt*

Program AutoCAD lub ArCADia-INTELLICAD:

- Pasek narzędziowy ⇒  *Utwórz obiekt*

Obiekty

3D

Wprowadzanie obiektów 3D

Obiekty 3D po wprowadzeniu na rzut kondygnacji są widoczne zarówno na rzucie, przekroju jak i podglądzie 3D. Obiekty wprowadzane są z *Eksploratora obiektów 3D* uruchamianego ikoną *Wstaw obiekt 3D* z paska narzędzi lub menu.

Wywołanie:

Program ArCADia:

- Wstążka *Architektura* ⇒ grupa logiczna *Elementy uzupełniające* ⇒  *Wstaw obiekt 3D*

Program AutoCAD lub ArCADia-INTELLICAD:

- Pasek narzędziowy ⇒  *Wstaw obiekt 3D*

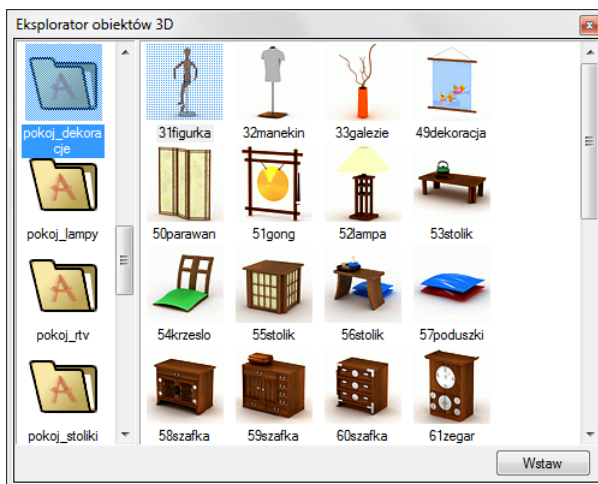

Wybrany element zaznaczany jest poprzez wskazanie, następnie poprzez przycisk *Wstaw* wstawiany jest na rzut.

Edycja obiektów 3D

Elementy 3D modyfikowane są analogicznie do modyfikacji Symboli 3D.

Obiekty

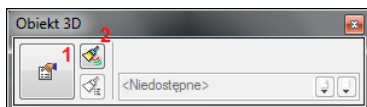

1. *Właściwości* – Otwiera okno *Właściwości*.
2. *Malarz czcionek i pisaków* – Przejmuje ustawienia pisaków (grubości i rodzaju linii) oraz wielkość i rodzaj czcionki.

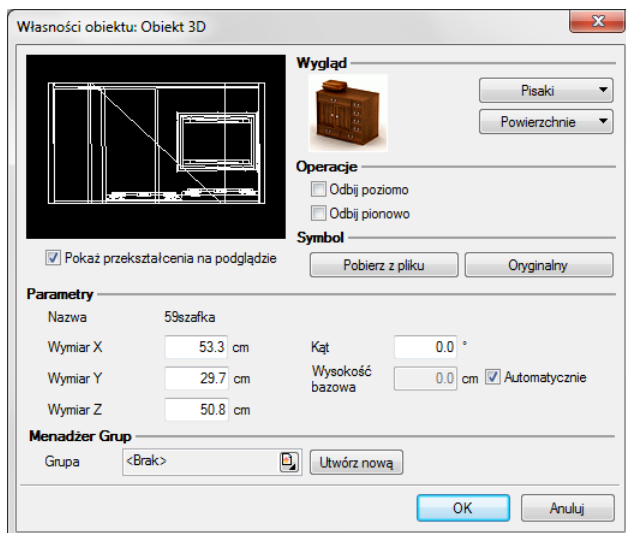

Narzędzia projektu

Narzędzia projektu

WYMIAROWANIE

Wstawianie wymiaru dowolnego

Dla zwymiarowania projektu program ArCADia posiada trzy możliwości: wymiarowanie dowolne, zaznaczonego elementu i automatyczne.

Wywołanie:

Program ArCADia:

- Wstążka *Rysunek* ⇒ grupa logiczna *Rysuj* ⇒  Wstaw dowolny wymiar

Program AutoCAD lub ArCADia-INTELLICAD:

- Pasek narzędziowy ⇒  Wstaw dowolny wymiar

Wprowadzane poprzez wskazanie dwóch punktów (początku i końca) wymiarowanego elementu i odległości linii wymiarowej od obiektu. Podczas zadawania wymiarów istnieje możliwość zdefiniowania

rodzaju wymiaru, czy będzie to wymiar liniowy

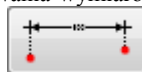

czy równoległy

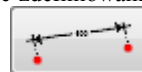

W dowolnym momencie, zarówno przed stawieniem wymiarów jak i po można wejść do okna *Właściwości obiektu*: *Wymiarowania* i ustawić potrzebne parametry.

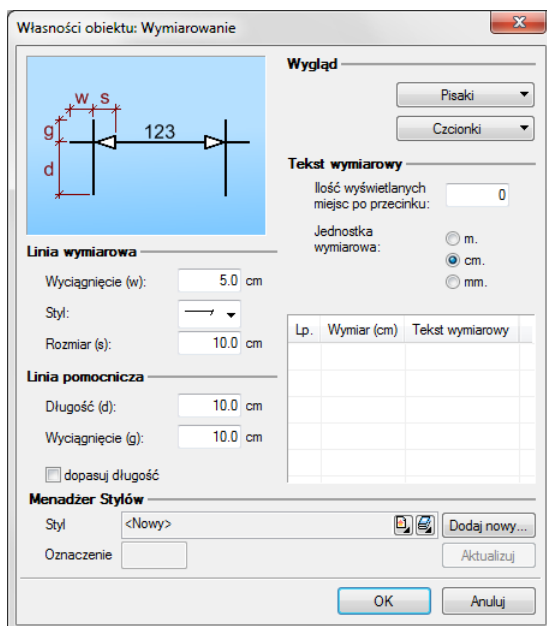

Linia wymiarowa definicja wyglądu linii wymiarowej, długość jej *wyciągnięcia* poza linie pomocnicze, *styl* zakończenia (strzałka, zasieczka, itp.) i jego wielkość.

Narzędzia projektu

Linia pomocnicza długość linii idącej od wymiarowanego elementu do linii wymiarowej i poza nią. Można także określić, że linia pomocnicza ma *dopasowaną długość*, czyli ciągnie się od elementu aż do wymiaru. *Tekst wymiarowy* definicja wielkości, koloru tekstu i dokładności jego przedstawienia. Niezależnie od rysunku, który domyślnie wykonany jest w cm można zmienić *jednostkę wymiarowania* (m, mm, cm). Dodatkowym elementem podlegającym edycji jest sama wartość liczbową, którą można podać dla dowolnie wybranego wymiaru.

Wymiarowanie zaznaczonego elementu

Dla szybkiego zwymiarowania obiektów programu **ArCADia** istnieje specjalne wymiarowanie obiektowe, które zmienia się wraz z wymiarowanym elementem. Oznacza to, że przesuwa się wraz z przesunięciem zwymiarowanej ściany lub np. okna na niej umieszczonego oraz znika wraz z usunięciem zwymiarowanego elementu.

Wywołanie:

Program ArCADia:

- Wstążka *Architektura* ⇒ grupa logiczna *Elementy uzupełniające* ⇒  *Wymiaruj zaznaczone elementy*

Program AutoCAD lub ArCADia-INTELLICAD:

- Pasek narzędziowy ⇒  *Wymiaruj zaznaczone elementy*

Po wybraniu opcji program prosi o wskazanie elementu do zwymiarowania (np. zaznaczmy ścianę):

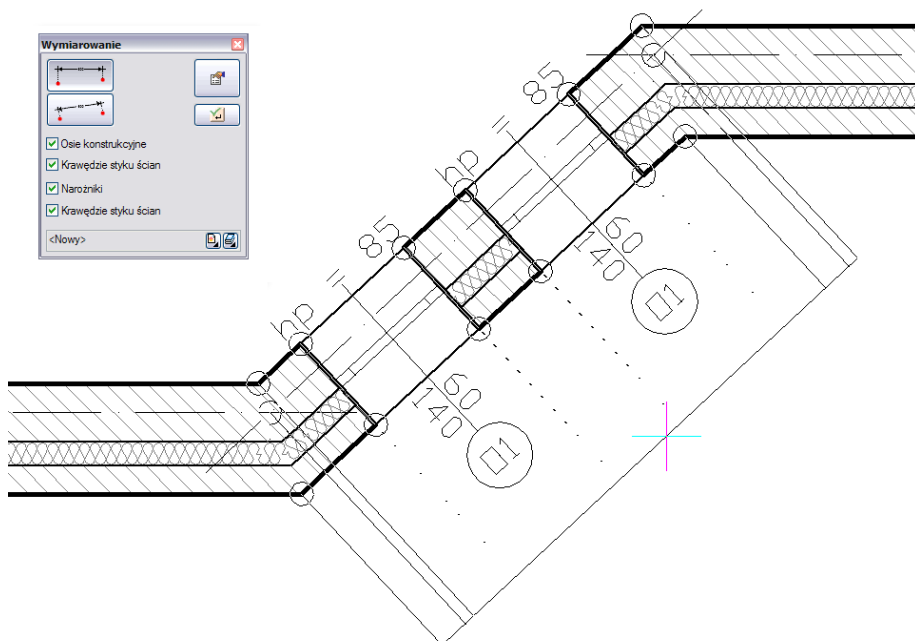

Narzędzia projektu

W oknie *Wymiarowanie* definiujemy rodzaj (liniowy lub równoległy) i elementy wymiarowe. Jeśli nie zostanie wyłączony żaden element to program zaznaczy wszystkie punkty wymiarowe wskazanej ściany.

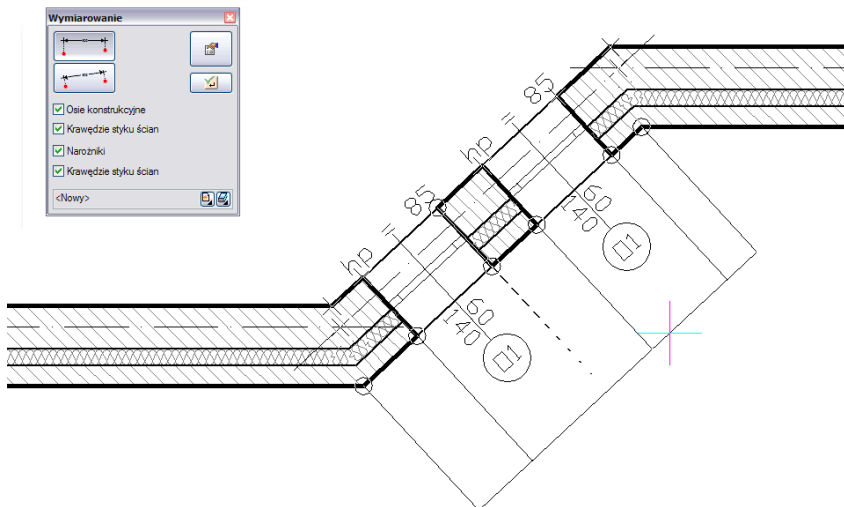

Klikając kolejne punkty oznaczone kółkiem istnieje możliwość zdefiniowania graficznego, które elementy obiektu mają być wymiarowane. Wyłączone punkty zaznaczane są poprzez krzyżyk.

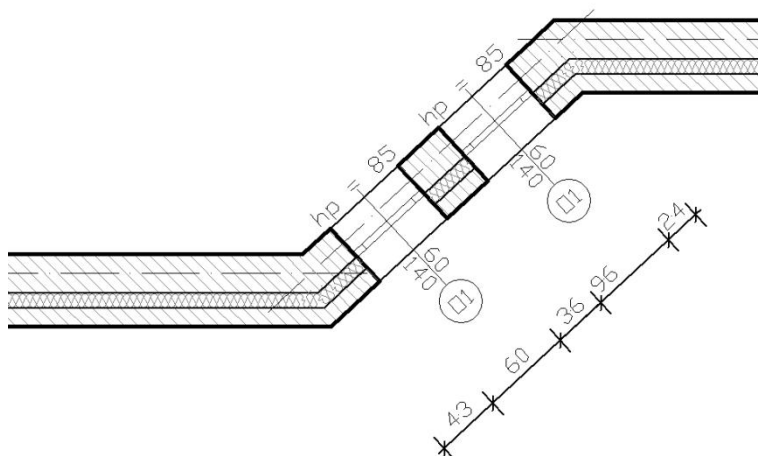

Efekt wymiarowania zaznaczonej ściany.

Narzędzia projektu

Automatyczne wymiarowanie rysunku

Drugim wymiarowaniem obiektowym jest opcja *Wymiaruj cały rysunek*.

Wywołanie:

Program ArCADia:

- Wstążka *Architektura* ⇒ grupa logiczna *Elementy uzupełniające* ⇒  *Wymiaruj cały rysunek*

Program AutoCAD lub ArCADia-INTELLICAD:

- Pasek narzędziowy ⇒  *Wymiaruj cały rysunek*

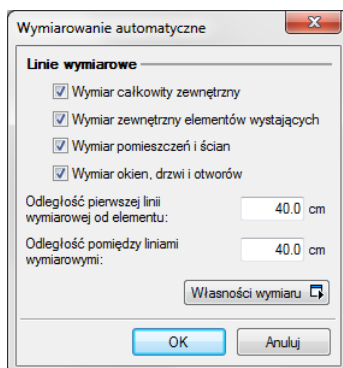

W oknie *Wymiarowanie automatyczne* można wybrać elementy wymiarowane. Jeśli nic nie zostanie odznaczone to rysunek kondygnacji będzie zwymiarowany na czterech liniach wymiarowych.

Wstaw kotę wysokościową

Kotę wysokościową można wprowadzić zarówno na rzucie kondygnacji jak i na przekroju. Po wprowadzeniu koty pokazuje ona wysokość posadowienia stropu surowego lub wykończonego podłogą (w zależności od wybranej opcji).

Wywołanie:

Program ArCADia:

- Wstążka *Architektura* ⇒ grupa logiczna *Elementy uzupełniające* ⇒  *Wstaw kotę wysokościową*

Program AutoCAD lub ArCADia-INTELLICAD:

- Pasek narzędziowy ⇒  *Wstaw kotę wysokościową*

Przed wprowadzeniem można wywołać okno *Własności*:

Narzędzia projektu

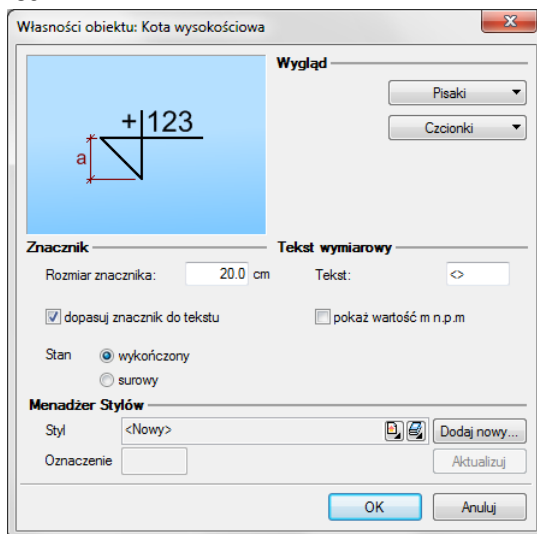

Przy wprowadzaniu okna mamy możliwość definicji następujących parametrów:

Wyglądu – ustawienia czcionki i pisaków rysujących symbol koty wysokościowej.

Znacznik – wielkość i rodzaj znacznika inny dla stanu surowego i inny dla wykończonego.

Tekst wymiarowy – możliwość zmiany wartości koty poprzez wprowadzenia jej zamiast znaków „<>”.

Edycja wymiarowania

Niezależnie od wyboru wymiarowania: dowolnego, zaznaczonego elementu czy całego rysunku edycja elementów wymiarów jest taka sama.

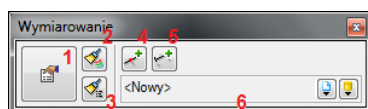

1. *Własności* – Otwiera okno *Własności*.
2. *Malarz czcionek i pisaków* – Przejmuje ustawienia pisaków (grubości i rodzaje linii) oraz wielkość i rodzaj czcionki.
3. *Malarz stylów* – Przejmuje styl wymiaru, i przenosi go na wybrane elementy.
4. *Dodaj, usuń punkty wymiarowe* – Dodaje bądź usuwa wskazane punkty wymiarowe modyfikując linię wymiarową.
5. *Dodaj nową linię wymiarową* – Dodaje kolejną linię wymiarową, równoległą do zaznaczonej ustawiając ją nad lub pod linią wymiarową.

Dodawanie i usuwanie punktów wymiarowania polega na wskazywaniu kolejnych punktów do wyłączenia lub włączenia. Poniżej przykład modyfikacji wymiaru obiektowego przypisanego do ściany:

Narzędzia projektu

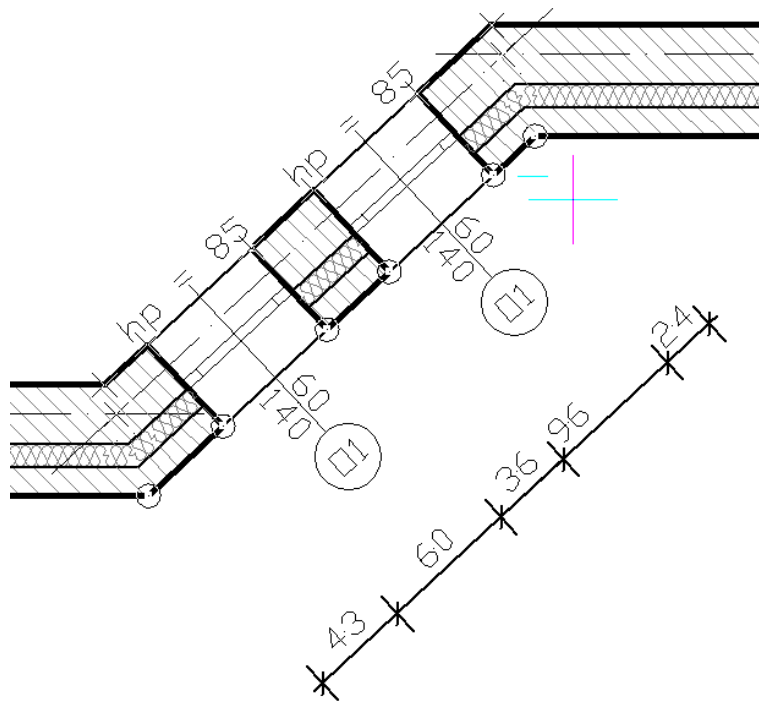

Zaznaczmy linię wymiarową do edycji i wskazujemy, zmieniając tym stan widoczny/niewidoczny, kolejne punkty odniesienia dla wymiaru.

Narzędzia projektu

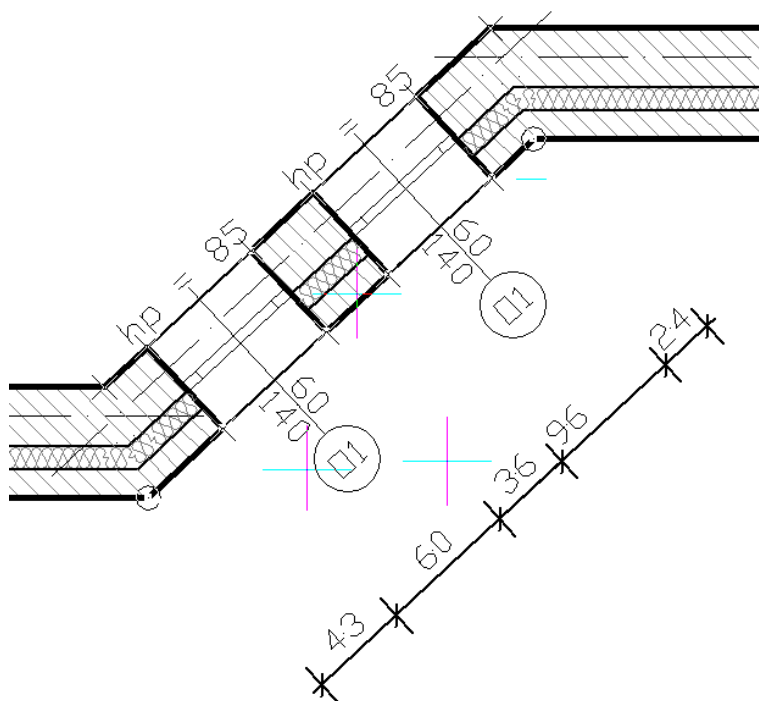

W powyższym przypadku zostały wyłączone punkty posadowienia okien, dzięki czemu uzyskaliśmy poniższy wymiar.

Narzędzia projektu

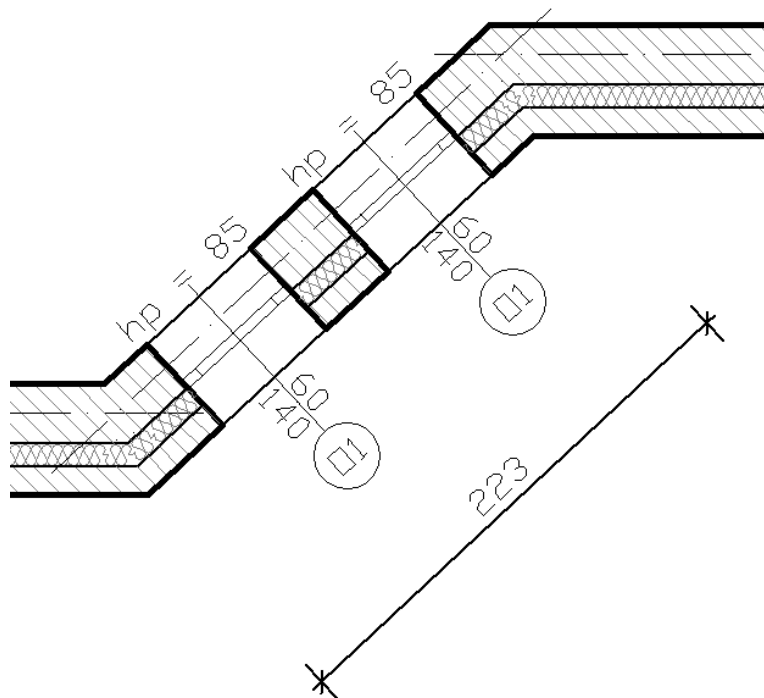

OPIS ELEMENTU

Wprowadzanie

Zarówno na rzucie jak i na przekroju istnieje konieczność opisania elementów konstrukcyjnych.

Wywołanie:

Program ArCADia:

- Wstążka *Architektura* ⇒ grupa logiczna *Elementy uzupełniające* ⇒  *Wstaw opis elementu*

Program AutoCAD lub ArCADia-INTELLICAD:

- Pasek narzędziowy >  *Wstaw opis elementu*

Po wywołaniu polecenia zaznaczana jest ściana/połączenie dachu, która ma być opisana na chorągiewce, na którą wprowadzana jest zapalka opisu. Następnie należy wskazać miejsce dla chorągiewki, czyli zestawu materiałów wybranego elementu.

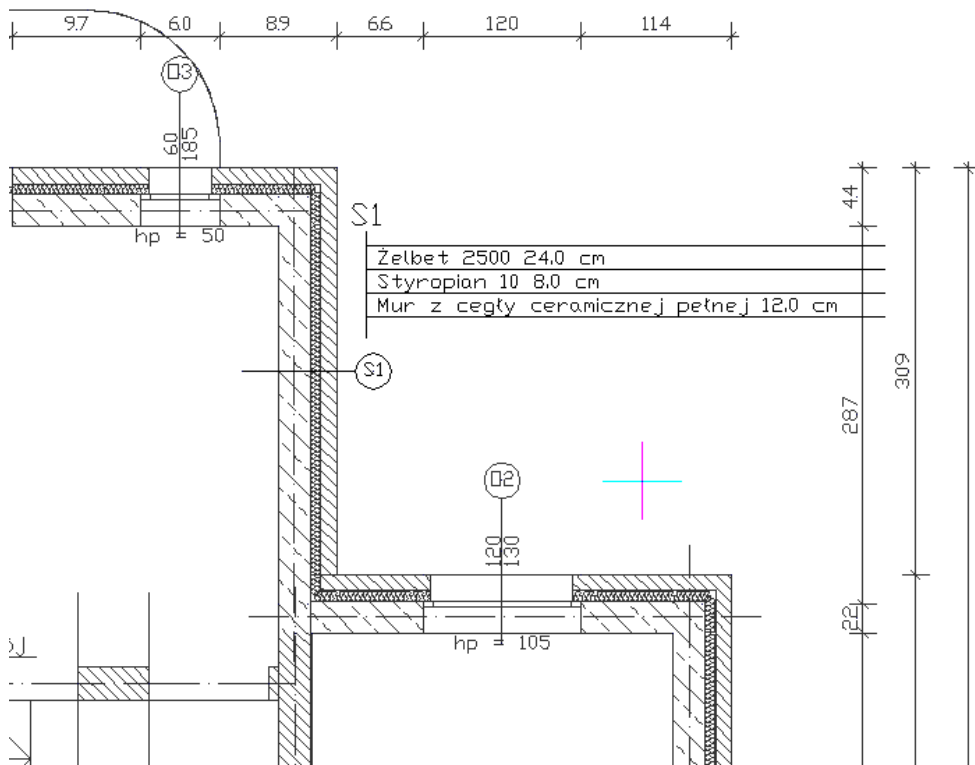

Narzędzia projektu

Powyżej przykład opisanej ściany. Miejsce wstawienia chorągiewki jest dowolne. Jeśli chcemy wprowadzić wyłącznie zapalkę opisu to po jej wstawieniu rezygnujemy z wstawienia zestawienia i możemy wstawiać kolejną zapalkę opisu.

Edycja Zapalki

Zapalka opisu elementu może być przesuwana wyłącznie w obrębie ściany lub połączi na której została wprowadzona. Ponadto program pozwala na poniższe modyfikacje:

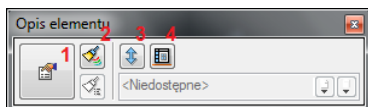

1. *Własności* – Otwiera okno *Własności*.
2. *Malarz czcionek i pisaków* – Przejmuje ustawienia pisaków (grubości i rodzaje linii) oraz wielkość i rodzaj czcionki.
3. *Zamień stronę* – Zmienia stronę opisu przenosząc ją na przeciwną krawędź ściany.
4. *Wstaw wykaz materiałów* – Wstawia zestawienie materiałów pospolicie zwane chorągiewką.

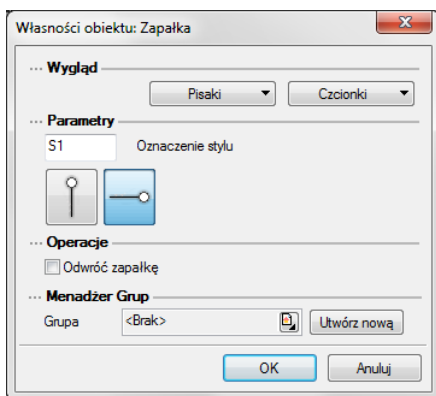

Okno *Własności obiektu: Zapalka*, w którym można modyfikować nazwę (Oznaczenie stylu) przejętą ze ściany, zmienić orientację wprowadzonej zapalki i zdefiniować dla niej pisaki i czcionki. Dojście do powyższego okna jest wyłącznie dla elementów istniejących na rysunku. Przed wprowadzeniem zapalki nie można wejść do powyższego okna.

Edycja Wykazu materiałów

Wykaz materiałów może być przesuwany i kasowany, dodatkowo podlega poniższej edycji:

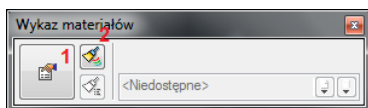

1. *Przejdź do dialogu Właściwości* – Otwiera okno *Własności*.

Narzędzia projektu

2. *Malarz czcionek i pisaków* – Przejmuje ustawienia pisaków (grubości i rodzaje linii) oraz wielkość i rodzaj czcionki.

Ponadto w oknie *Własności obiektu: Wykaz materiałów* dostępna jest możliwość zmiany *Oznaczenia stylu*, *Czcionki* i *Pisaków*.

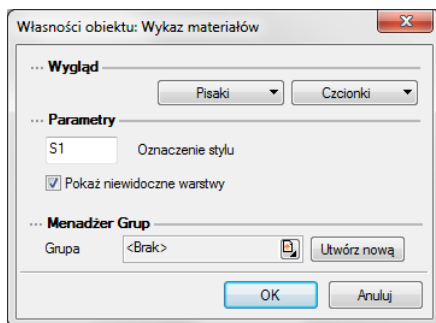

OSIE MODULARNE

Wprowadzanie osi modularnych

Program ArCADia umożliwia wstawianie do projektu osi modularnych.

Wywołanie:

Program ArCADia:

- Wstążka *Architektura* ⇒ grupa logiczna *Elementy uzupełniające* ⇒  Wstaw osie modularne

Program AutoCAD lub ArCADia-INTELLICAD:

- Pasek narzędziowy ⇒  Wstaw osie modularne

Po jej wywołaniu na ekranie pojawi się poniższe okno:

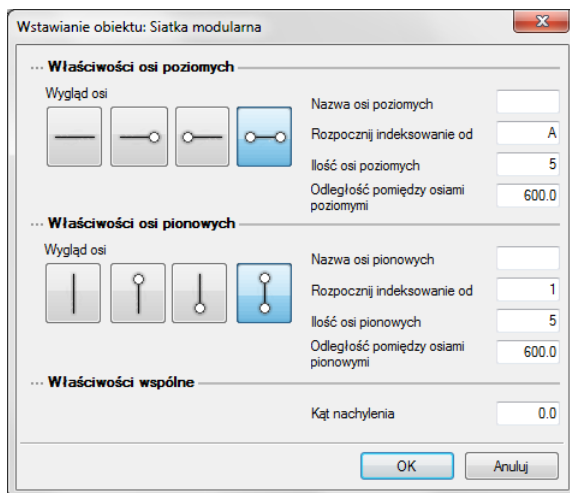

Przy wprowadzaniu osi modularnych mamy możliwość definicji wyglądu osi oraz parametrów siatki.

Nazwa osi poziomych/pionowych – nazwa osi, podawana np. dla rozróżnienia wprowadzonych siatek osi modularnych.

Rozpocznij indeksowanie od – opis osi podany w pierwszej danej/wartości indeksu.

Ilość osi poziomych/pionowych – liczba osi poziomych/pionowych składających się na siatkę.

Odległość między osiami poziomymi/pionowymi – stała odległość pomiędzy osiami pionowymi lub poziomymi.

Kąt nachylenia – kąt nachylenia całej siatki osi modularnych.

Rozmiar czcionki – rozmiar czcionki opisu.

Narzędzia projektu

Naciśnięcie przycisku *OK* pozwala na przejście do trybu rysunkowego i wprowadzenie siatki zgodnie z zadanymi parametrami. Siatka może być wprowadzona jednym z kilku uchwytów dostępnych podczas wprowadzania w oknie *Wstawienia obiektu*: *Siatka Modularna*.

Modyfikacja siatki osi modularnych

Wprowadzoną siatkę *osi modularnych* można modyfikować. W tym celu należy zaznaczyć siatkę wywołując *Właściwości elementu*. Na początku pojawi się poniższe okno:

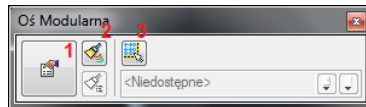

1. *Właściwości* – Otwiera okno *Właściwości*.
2. *Malarz czcionek i pisaków* – Przejmuje ustawienia pisaków (grubości i rodzaje linii) oraz wielkość i rodzaj czcionki.
3. *Zaznacz wszystkie osie z tej samej siatki* – Zaznacza wszystkie osie przynależne do siatki

Po wciśnięciu *Właściwości* pojawia się poniższe okno:

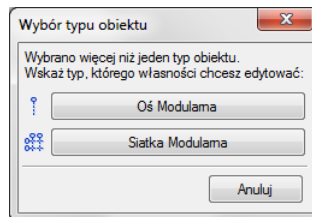

Okno *Wybór obiektu*

Modyfikacja siatki modularnej

Po wybraniu z okna *Wybór obiektu* – *Siatki Modularnej* pojawia się poniższe okno:

Narzędzia projektu

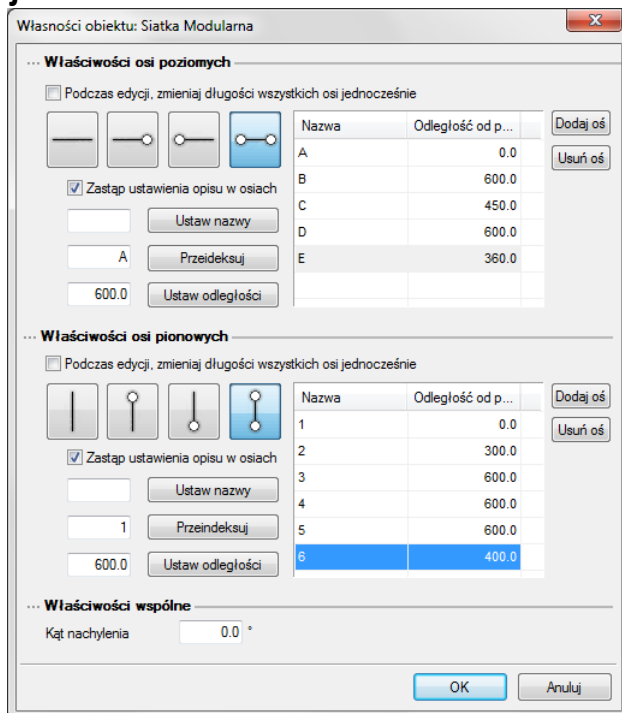

Edycja siatki pozwala zarówno na zmianę wyglądu wszystkich osi siatki, sposobu ich narysowania (rodzaj i grubość linii), rozstawu pomiędzy nimi, jak i *Parametrów siatki*.

Wygląd linii – wybór graficznego przedstawienia osi, dostępny przy zaznaczeniu pola *Edycja opisu osi poziomych/pionowych*.

Zmiana długości wszystkich osi poziomych/pionowych – możliwość zmiany długości wprowadzonych osi, dla wszystkich elementów poziomych/pionowych. Zmiana długości wskazywana jest na rysunku.

Rozstaw osi – dane wprowadzonych osi dostępne w edytowalnym oknie. Istnieje możliwość zmiany poszczególnych (wskazanych) nazw lub odległości między osiami, dane te są definiowane do pojedynczych elementów.

Istnieje także możliwość dodania lub usunięcia osi. Osie dodawane są zawsze po ostatniej osi, w odstępie zadanym przy wprowadzaniu siatki.

Parametry siatki:

Edycja opisu osi poziomych/pionowych Nazwa osi.

Przeindeksuj – opis osi podany w pierwszej danej/wartości indeksu.

Odległość od poprzedniej osi – odległość pomiędzy osiami pionowymi lub poziomymi.

Kąt nachylenia – kąt nachylenia całej siatki osi modułarnych.

Rozmiar czcionki – rozmiar czcionki opisu.

Modyfikacja osi modularnej

Po wybraniu z okna *Wybór obiektu* – Oś modularna pojawia się poniższe okno:

Narzędzia projektu

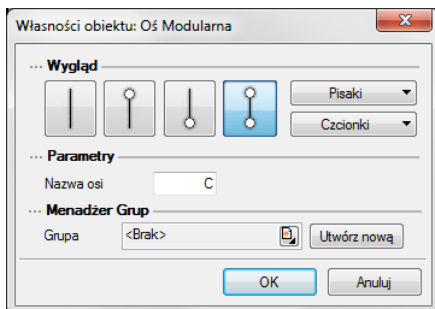

Dla pojedynczej osi może zostać zmodyfikowany jej wygląd, sposób narysowania (rodzaj i grubość linii), nazwa wybranej osi i rozmiar czcionki opisu.

Zmiana długości pojedynczej osi odbywa się na rysunku, poprzez wybranie danej osi i przesunięcie jednego z zewnętrznych uchwytów.

UWAGA:

We właściwościach Siatki Modularnej nie może być zaznaczona opcja Zmiana długości wszystkich osi poziomych/pionowych, gdyż zmienia się wszystkie osie o wskazaną długość.

Przy wybraniu środkowego (wewnętrznego) uchwytu, pojedyncza oś zostanie przesunięta. Jeśli istnieje konieczność przesunięcia jej o konkretną wartość, należy to zrobić w oknie *Właściwości obiektu: Siatka Modularna*, w tabeli *Rozstaw osi*.

RÓŻA WIATRÓW

Wprowadzanie Róży wiatrów

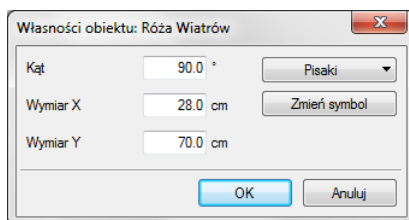

Wstawianie róży wiatrów punktem

Dla rysowanego projektu istnieje możliwość wprowadzenia *Róży wiatrów*. Jej oznaczenie można wprowadzić na dowolną kondygnację, tylko raz dla danego projektu. Wprowadzona strzałka północy jest widoczna na każdej kondygnacji z możliwością sterowania jej widocznością.

Wywołanie:

Program ArCADia:

- Wstążka *Architektura* ⇒ grupa logiczna *Elementy uzupełniające* ⇒  *Wstaw różę wiatrów przez punkt*

Program AutoCAD lub ArCADia-INTELLICAD:

- Pasek narzędziowy >  *Wstaw różę wiatrów przez punkt*

Wstawienie róży wiatrów dwoma punktami

Oznaczeniem róży jest strzałka wprowadzana poprzez wskazanie dwóch punktów: początku i końca strzałki.

Wywołanie:

Program ArCADia:

- Wstążka *Architektura* ⇒ grupa logiczna *Elementy uzupełniające* ⇒  *Wstaw różę wiatrów przez dwa punkty*

Program AutoCAD lub ArCADia-INTELLICAD:

- Pasek narzędziowy >  *Wstaw różę wiatrów przez dwa punkty*

Rodzaj wprowadzonej strzałki można wybrać przed wstawieniem, bądź po, w oknie dialogowym *Właściwości obiektu: Róża wiatrów*:

Narzędzia projektu

Edycja

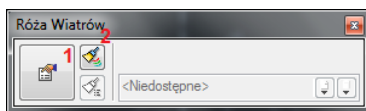

1. *Właściwości* – Otwiera okno *Właściwości*.
2. *Malarz czcionek i pisaków* – Przejmuje ustawienia pisaków (grubości i rodzaje linii) oraz wielkość i rodzaj czcionki.

Narzędzia projektu

ZESTAWIENIA

W programie **ArCADia** tworzone są automatyczne zestawienia pomieszczeń i wykaz użytej stolarki. Zestawienia te można wprowadzać do projektu w dowolnym momencie, gdyż są modyfikowane wraz ze zmianami na rzucie.

Wykaz stolarki

Wszystkie okna i drzwi użyte w projekcie są zestawiane w tabeli wraz ze schematami i zadanymi wielkościami.

Wywołanie:

Program ArCADia:

- Wstążka *Architektura* ⇒ grupa logiczna *Elementy uzupełniające* ⇒  *Wstaw wykaz stolarki*

Program AutoCAD lub ArCADia-INTELLICAD:

- Pasek narzędziowy ⇒  *Wstaw wykaz stolarki*

Przed wprowadzeniem stolarki można wejść do okna *Własności obiektu: Wykaz stolarki* i tam zdefiniować rodzaj czcionki i grubości linii rysowanej tabeli.

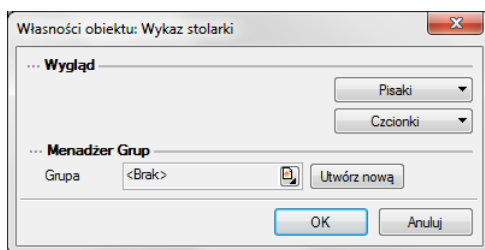

Po zatwierdzeniu danych wykaz może zostać wprowadzony kilkoma uchwytami dostępnymi z okna *Wstaw obiekt: Wykaz stolarki*.

Zestawienie stolarki wprowadzane jest w dowolne miejsce na rzucie jednej z kondygnacji.

Narzędzia projektu

WYKAZ STOLARKI

Okna

NR		1	2	3	4	5
Symbol		DB2	01	02	03	04
Schemat						
Wymiar w świetle muru	So	180.0	90.0	90.0	150.0	90.0
	Ho	250.0	200.0	250.0	165.0	150.0
Wymiar w świetle ościeżnicy	S					
	H					
Ilość		2	2	1	9	3

Drzwi

NR		1	2	3	4
Symbol		D1	D2	D3	D4
Schemat					
Wymiar w świetle muru	So	100.0	80.0	110.0	250.0
	Ho	205.0	205.0	205.0	220.0
Wymiar w świetle ościeżnicy	S	90.0	70.0	100.0	240.0
	H	200.0	200.0	200.0	215.0
Rodzaj skrzydła		L R	L R	L R	L R
Ilość		2 2	1 1	2 0	1 1
Razem		4	2	2	2

Odświeżanie wykazu generowane jest automatycznie na podstawie zmian na rzutach kondygnacji. Poniżej opcje modyfikacji:

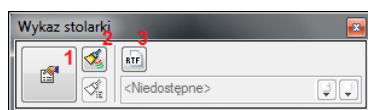

1. *Własności* – Otwiera okno *Własności*.
2. *Malarz czcionek i pisaków* – Przejmuje ustawienia pisaków (grubości i rodzaje linii) oraz wielkość i rodzaj czcionki.
3. *Zapis do pliku rtf* – Zapisuje zestawienie do pliku *rtf*.

Wykaz pomieszczeń

Wykaz pomieszczeń w przeciwieństwie do *Wykazu stolarki* generowane jest dla każdej kondygnacji oddzielnie.

Wywołanie:

Program ArCADia:

- Wstążka *Architektura* ⇒ grupa logiczna *Elementy uzupełniające* ⇒ *Wstaw wykaz pomieszczeń*

Program AutoCAD lub ArCADia-INTELLICAD:

- Pasek narzędziowy ⇒ *Wstaw wykaz pomieszczeń*

Narzędzia projektu

Zarówno przed jak i po wprowadzeniu zestawienia można w oknie *Własności obiektu: Wykaz pomieszczeń* zdefiniować ile kolumn będzie zawierało zestawienie, które pomieszczenia będą w nim pokazane i czy będą one posegregowane względem funkcji użytkowej (definiowanej w oknie *Własności obiektu: Pomieszczenie*).

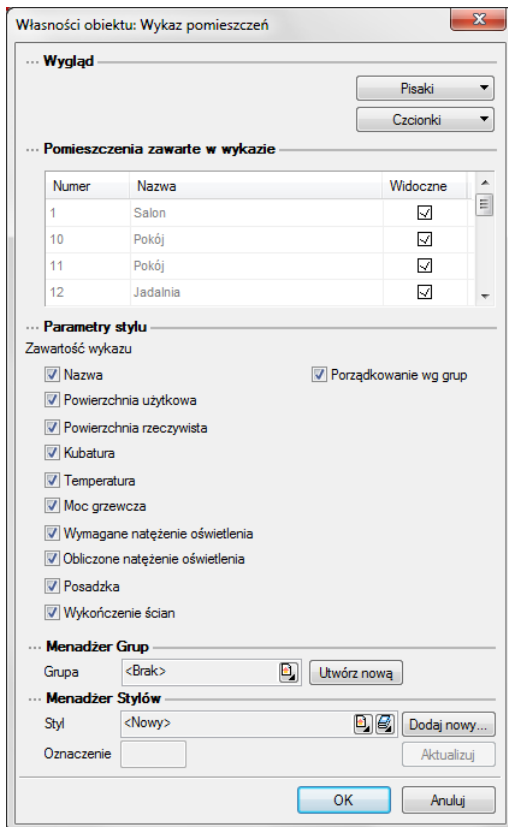

Narzędzia projektu

Wykaz pomieszczeń : Parter

Nr	Nazwa pomieszczenia	Pow.	Posadzka
Biurowe		81.96 m ²	
2	Biuro	25.20 m ²	Wykładzina dywanowa
3	Biuro	13.05 m ²	Wykładzina dywanowa
4	Biuro	15.29 m ²	Wykładzina dywanowa
5	Biuro	16.53 m ²	Wykładzina dywanowa
8	Biuro	11.89 m ²	Wykładzina dywanowa
Komunikacja		52.33 m ²	
6	Komunikacja	43.89 m ²	Gres
7	WC	8.44 m ²	Terakota
Użyteczności publicznej		97.73 m ²	
1	Pomieszczenie usługowe	97.73 m ²	Marmur
		Razem 232.02 m ²	

Edycja wykazu pomieszczeń polega głównie na edycji pól i elementów znajdujących się w wykazie. Ponadto do dyspozycji są następujące opcje:

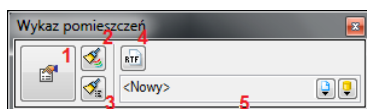

1. *Własności* – Otwiera okno *Własności*.
2. *Malarz czcionek i pisaków* – Przejmuje ustawienia pisaków (grubości i rodzaje linii) oraz wielkość i rodzaj czcionki.
3. *Malarz stylów* – Przejmuje styl wykazu, przenosząc go na inne
4. *Zapis do pliku rtf* – Zapisuje wykaz do pliku *rtf*.
5. Styl elementu oraz ikony *Biblioteki Globalnej* i *Biblioteki Dokumentu*.

Współpraca z innymi programami

Współpraca z innymi programami

Współpraca z innymi programami

WSPÓŁPRACA Z PROGRAMEM ARCON- WIZUALNA ARCHITEKTURA

ArCon to program CAD znany większości architektów w Polsce. Dedykowany jest architektom, architektom wnętrz, inżynierom budowlanym oraz producentom mebli, którzy otrzymują poprzez program ArCon nie tylko wspaniałe narzędzie do planowania lecz również instrument prezentacji własnego asortymentu. ArCon jest narzędziem do tworzenia wizualizacji i wstępnej dokumentacji, którą w szybki i profesjonalny sposób można dopracować w programie ArCADia.

UWAGA:

Na systemie operacyjnym Windows Vista i 7 wymagane jest uruchamianie obu programów opcją Uruchom jako Administrator.

Import

Wszystkie projekty stworzone w programie ArCon można wprowadzić do ArCADii poprzez polecenie *Importuj dane z programu ArCon*.

Wywołanie:

Program ArCADia:

- Wstążka *Narzędzia główne* ⇒ grupa logiczna *Komunikacja* ⇒  *Importuj dane z programu ArCon*

Program AutoCAD lub ArCADia-INTELLICAD:

- Pasek narzędziowy ⇒  *Importuj dane z programu ArCon*

Współpraca z innymi programami

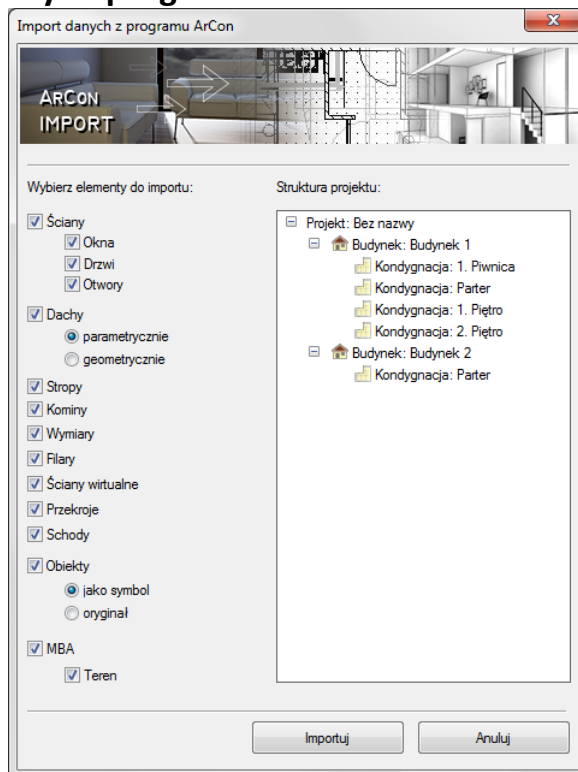

UWAGA:

Wymagana jest jednoczesna praca obu programów ArCADia i ArCona.

Po wywołaniu polecenia program przenosi cały projekt. Jeśli korzystamy z programu **ArCon 9** to pojawi się okno z pytaniem o przejęcie terenu (*Pobierz teren*). Przekroje stworzone w programie ArCon zostaną przejęte jako linia cięcia budynku i wprowadzone na nowo w programie **ArCADia-ARCHITEKTURA**.

Elementy konstrukcyjne programu **ArCon** takie jak: ściany, okna, drzwi, kominy i słupy, są automatycznie przejmowane jako elementy **ArCADii** i można im nadać odpowiednie właściwości, np. warstwy dla ścian, czy schemat dla stolarki. W przypadku tych elementów komunikacja z programem **ArCon** jest dwukierunkowa.

Współpraca z innymi programami

Eksport

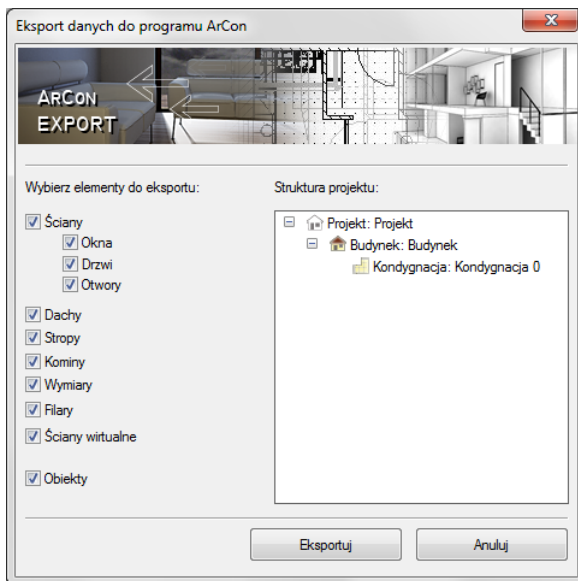

Elementy dodatkowe takie jak: opisy, wymiarowanie, teren itp. są przenoszone w postaci linii. W tym przypadku komunikacja z programem **ArCon** jest jednokierunkowa (z **ArCona** do **ArCADii**).

UWAGA:

Przenoszenie elementów dodatkowych dotyczy tylko wersji 9 i wyższych ArCona.

Modyfikacje na elementach przenoszonych jako obiekty **ArCADii** mogą zostać przejęte do **ArCona**. W tym celu należy wywołać polecenie *Eksportuj dane do programu ArCon*.

Wywołanie:

Program ArCADia:

- Wstążka *Narzędzia główne* ⇒ grupa logiczna *Komunikacja* ⇒  *Eksportuj dane do programu ArCon*

Program AutoCAD lub ArCADia-INTELLICAD:

- Pasek narzędziowy ⇒  *Eksportuj dane do programu ArCon*

Przycisk *Eksportuj* wprowadza cały projekt do programu **ArCon**.

Współpraca z innymi programami

WSPÓŁPRACA Z PROGRAMAMI OBSŁUGUJĄCYMI FORMAT IFC

Funkcja ta ma zadanie wczytywać projekty zrobione w innych programach (*Archicad*, *Revit*, *Allplan*), odwzorowując obiekty wyżej wymienionych programów obiektami ArCADiowymi. Oznacza to, że rzuty definiowane w innych programach nie będą składać się z linii przedstawiających ściany, okna, drzwi, ale będą tymi obiektami. Będą miały ich pełną funkcjonalność i możliwości modyfikacji.

Jednym z programów, które obsługuje *IFC* jest program **Allplan** firmy Nemetschek.

Allplan jest zintegrowanym narzędziem spełniającym wymagania całej branży budowlanej. Zarówno architekci, jak i konstruktorzy, urbaniści, czy geodeci, znajdą w **Allplanie** doskonałe narzędzie do wspomaganie własnej pracy projektowej. Ten profesjonalny system, dzięki swoim szerokim możliwościom, spełni oczekiwania nawet najbardziej wymagającego projektanta. A pełna wymiana danych z innymi programami CAD, pozwoli na swobodną współpracę z innymi branżystami. Dodatkowo, dzięki bardzo przydatnej funkcji tworzenia list i zestawień, w szybki i prosty sposób program pomaga w kosztorysowaniu inwestycji.

Import

Wprowadzanie projektów zapisanych w formacie *IFC* odbywa się poprzez polecenie *Importuj dane z formatu IFC*.

Wywołanie:

Program ArCADia:

- Wstążka *Narzędzia główne* ⇒ grupa logiczna *Komunikacja* ⇒  *Importuj dane z formatu IFC*

Program AutoCAD lub ArCADia-INTELLICAD:

- Pasek narzędziowy ⇒  *Importuj dane z formatu IFC*

Po wywołaniu polecenia na ekranie pojawia się okno dialogowe *Importu danych*, w którym wybierany jest plik projektu:

Współpraca z innymi programami

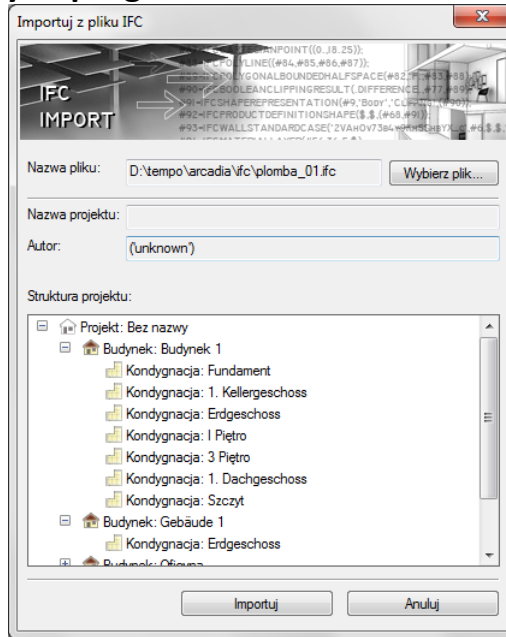

W powyższym oknie znajdują się informacje o tym, co zawiera wybrany projekt. Po wybraniu opcji *Importuj* zostanie załadowany do programu.

Eksport

Eksport danych *IFC* odbywa się po wybraniu polecenia *Eksportuj dane do formatu IFC*.

Wywołanie:

Program ArCADia:

- Wstążka *Narzędzia główne* ⇒ grupa logiczna *Komunikacja* ⇒  *Eksportuj dane do formatu IFC*

Program AutoCAD lub ArCADia-INTELLICAD:

- Pasek narzędziowy ⇒  *Eksportuj dane do formatu IFC*

Po uruchomieniu opcji wyświetlane jest okno zapisu projektu i eksportu danych:

Współpraca z innymi programami

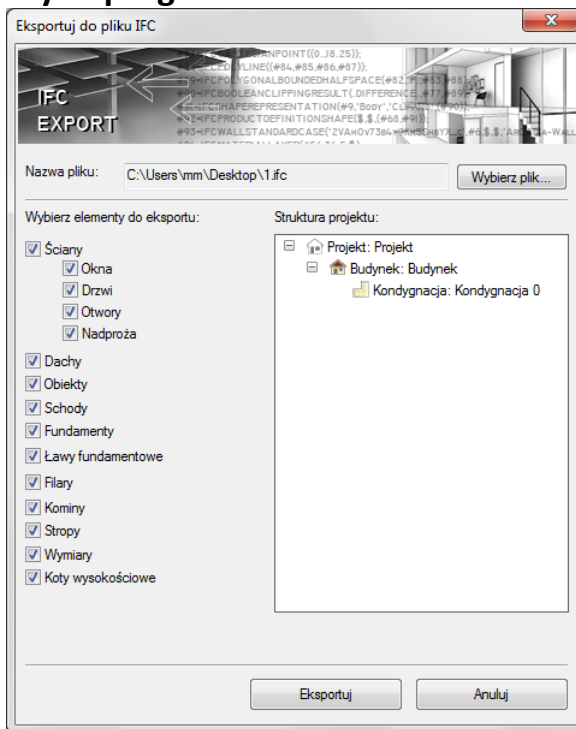

W powyższym oknie następuje wybór eksportowanych elementów, dostępny poprzez zaznaczenie kolejnych pozycji listy. Domyślnie projekt jest eksportowany w całości wraz ze wszystkimi elementami programu **ArCADia**. Po wybraniu opcji eksportu należy skorzystać z przycisku *Eksportuj*.

Współpraca z innymi programami

EKSPORTUJ PROJEKTU DO FORMATU OBJ

Budynek zaprojektowany w programie ArCADia-ARCHITEKTURA można przenieść do programów do zaawansowanej wizualizacji 3D (maja, 3D Studio). Dzięki opcji *Eksportuj projekt do formatu OBJ* przeniesiony zostaje cały budynek, jego trójwymiarowa geometria do programów posiadających pełną edycję 3D i możliwość stworzenia fotorealistycznej wizualizacji.

Wywołanie:

Program ArCADia:

- Wstążka *Narzędzia główne* ⇒ grupa logiczna *Komunikacja* ⇒  *Eksportuj projekt do formatu OBJ*

Program AutoCAD lub ArCADia-INTELLICAD:

- Pasek narzędziowy ⇒  *Eksportuj projekt do formatu OBJ*

